

BP SERIES

Shrink wrappers with sealing bar
Enfajadoras de film termorretráctil con barra soldadora
Empacotadoras a filme termo-retrátil com barra seladora

EN | ES | PT



BP SERIES



The BP series of monobloc semi-automatic and automatic shrink wrappers with sealing bar stands out for its versatility. Depending on the model, in fact, this range of packaging machines is particularly suitable for packing a very wide range of products belonging to different market sectors in film only or pad + film.

Equipped with 90° or in-line infeed, multi-push system and cutting-edge technology, these machines are perfectly and easily integrated into shrink film packaging lines. The BP Series can reach productions up to 25 packs/minute.

La serie BP de enfajadoras monobloque semiautomáticas y automáticas con barra soldadora hace de la versatilidad su principal característica. De hecho, dependiendo del modelo, esta línea de máquinas de envasado es particularmente adecuada para empaquetar en solo film o pad + film una amplia variedad de productos pertenecientes a diversos sectores de mercado.

Equipadas con entrada a 90° o en línea, sistema multi-empuje y tecnología de automatización de última generación, estas máquinas se integran perfecta y fácilmente en líneas de producción con empaquetado en film retráctil. La serie BP puede alcanzar producciones de hasta 25 paquetes/minuto.

A série BP de embaladoras semiautomáticas e automáticas monobloco com barra de selagem destacam-se pela sua versatilidade. Dependendo dos modelos, esta gama de máquinas de embalagem é particularmente adequada para o embalamento de uma ampla gama de produtos pertencentes a diferentes setores do mercado somente em filme ou pads + filme.

Equipadas com alimentação a de 90° ou em linha, sistema multi-push e tecnologia de ponta, essas máquinas são perfeitamente e facilmente integradas às linhas de embalagens de filmes encolhíveis. A série BP pode alcançar produções de até 25 pacotes/minuto.



BP SERIES

Advantages and features
Principales características
Principais características

- In-line or 90° infeed
 - Pneumatic sealing bar equipped with safety device
 - Pneumatic film cut by cold blade
 - Flxmod® control system equipped with:
 - » 4.3" graphic LCD control panel* - operator interface with 7" full-colour touch-screen display**
 - PLC
 - inverter with integrated encoder reading
 - command modules with 16 in/out
 - » possibility of scheduling up to 20* - 50** different work cycles
 - Mono-chamber or double-chamber shrinking tunnel
 - Tunnel air flow adjustable by means of independent deflectors
 - Tunnel conveyor equipped with heat-resistant glass fibre bars (SMI patent)
 - Tunnel belt with adjustable speed controlled by Inverter
 - Upper film unwinding: motorized* - motorized controlled by inverter**
 - Motorized lower film unwinding
 - Included: feet for the machine fastening, press rod to stop products, cooling fan at the tunnel outlet
 - Compliance with CE regulations
- Entrada en línea o a 90°
 - Barra soldadora con movimiento neumático equipada con dispositivo de seguridad
 - Corte del film con cuchilla fría con movimiento neumático
 - Sistema de control Flxmod® dotado de:
 - » panel de comando LCD 4,3" gráfico* - interfaz de operador con monitor de pantalla táctil a color de 7"***
 - PLC
 - inverter con lectura de encoder integrada
 - módulos de mando con 16 in/out
 - » posibilidad de memorizar hasta 20* - 50** ciclos de trabajo diferentes
 - Túnel de termorretracción monocámara o bicámara
 - Flujo de aire en el túnel regulable por deflectores independientes
 - Cinta transportadora del túnel con barras en fibra de vidrio de alta resistencia al calor (patente SMI)
 - Cinta del horno con velocidad variable controlada por inverter
 - Desbobinador superior: motorizado* - motorizado controlado por inverter**
 - Desbobinador inferior motorizado
 - Pies de fijación, prensa de paro producto, ventilador de enfriamiento salida horno incluidos
 - Conformidad con las normativas CE
- Entrada em linha ou a 90°
 - Barras seladoras com movimentação pneumática equipada com dispositivo de segurança
 - Corte do filme com lâmina fria de movimentação pneumática
 - Sistema de controle Flxmod® equipado com:
 - » painel de comando LCD 4,3" gráfico* - interface operador com monitor colorido sensível ao toque de 7"***
 - PLC
 - inverter
 - módulos de comando com 16 in/out
 - » possibilidade de memorizar até 20* - 50** ciclos diferentes de trabalho
 - Túnel de termorretração monocâmara ou câmara dupla
 - Fluxo de ar no túnel regulado por defletores independentes
 - Esteira transportadora do túnel com barra de fibra de vidro com alta resistência ao calor (patente SMI)
 - Esteira do túnel com velocidade variável controlada pelo inverter
 - Desbobinador superior: motorizado* - motorizado controlado pelo inverter**
 - Desbobinador inferior motorizado
 - Pés de fixação (Vibro stop), prensa para produto, ventilador de arrefecimento saída do túnel incluída
 - Em conformidade com as normas CE

* BP600, BP800 ** BP AS, BP AR, BP ARV, BP ALV

Packaging process

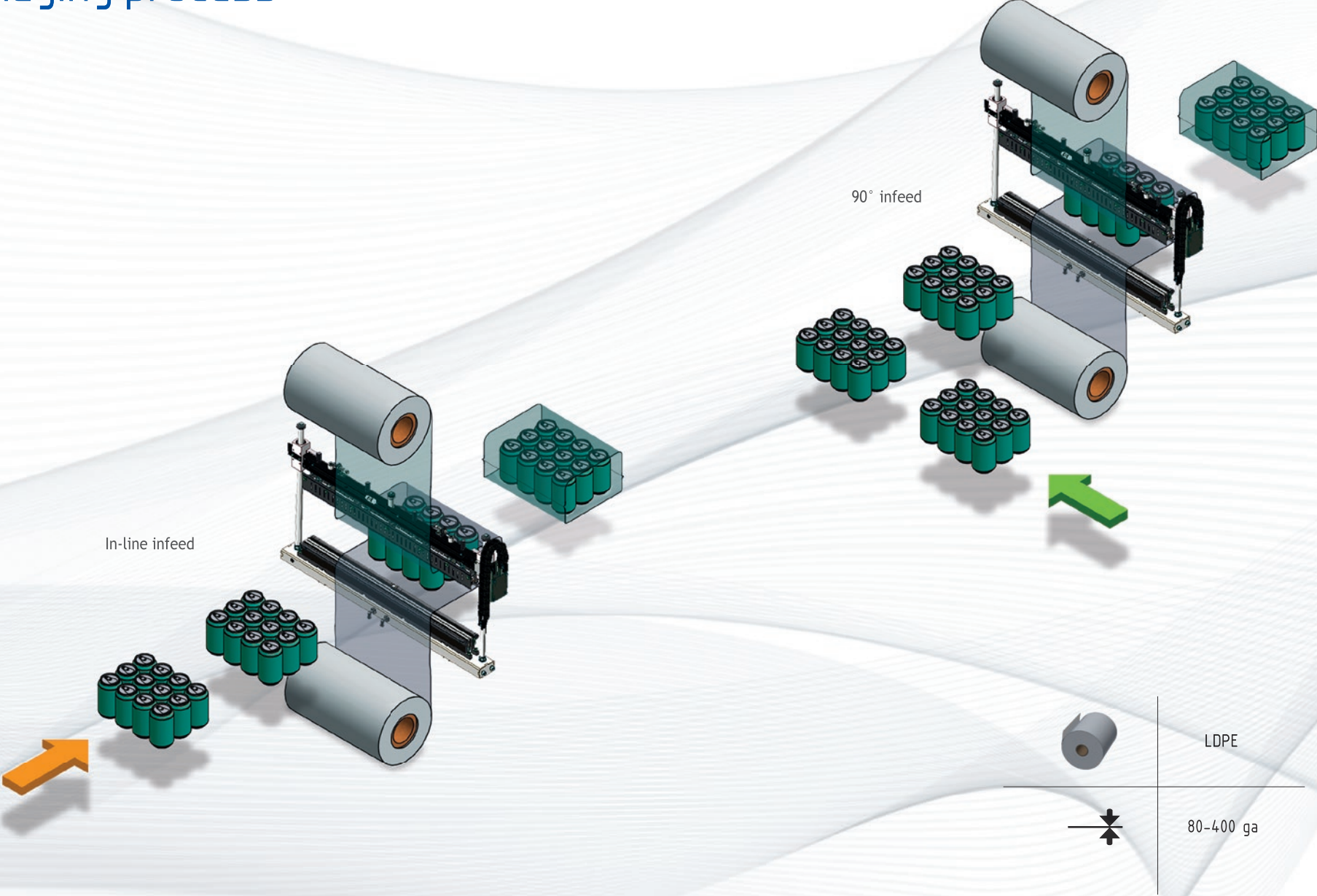

BP600 - BP800

Up to 10 packs/minute
Hasta 10 paquetes/minuto
Até 10 pacotes/minuto

- Semiautomatic shrinkwrapper
- Sealing bar: 21.65 in* - 29.92 in**
- Maximum pack height: 14.96 in
- Motorized upper and lower film unwinding
- Pneumatic product pusher, activated by two buttons

- Enfajadora semiautomática
- Barra soldadora: 21.65 in* - 29.92 in**
- Altura máxima paquete: 14.96 in
- Desbobinador superior e inferior motorizado
- Empujador con funcionamiento neumático, accionado por dos teclas

- Empacotadora semi-automática
- Barra seladora: 21.65 in* - 29.92 in**
- Altura máxima pacote: 14.96 in
- Desbobinador superior e inferior motorizados
- Empurrador de produto com acionamento pneumático, comandado por dois botões

BP600

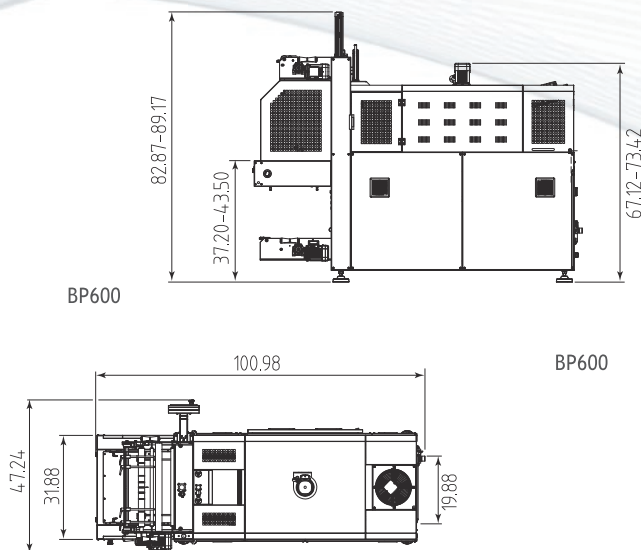

BP600

BP800

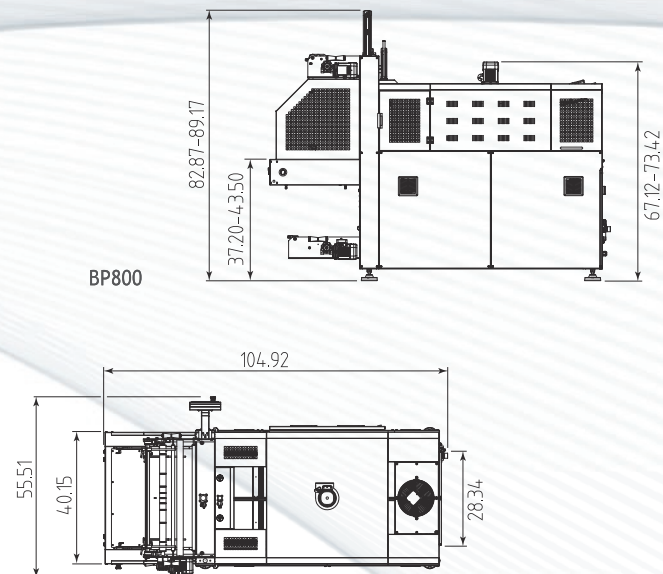

* BP600 ** BP800



BP800AS - BP802AS

Up to 12* - 25** packs/minute
 Hasta 12* - 25** paquetes/minuto
 Até 12* - 25** pacotes/minuto

- Automatic in-line shrinkwrapper
- Sealing bar: 29.92 in
- Maximum pack height: 14.96 in
- Maximum pack length: 47.24 in* - more than 78.4 in**
- Infeed conveyor and tunnel belt controlled by inverter
- Infeed conveyor product guides adjustable in height and width
- Operation via reading photocell or pack length
- Automatic, semiautomatic, pass through mode

- Enfajadora automática con entrada en línea
- Barra soldadora: 29.92 in
- Altura máxima paquete: 14.96 in
- Máx. longitud paquete: 47.24 in* - más de 78.4 in**
- Cinta de entrada y cinta horno controladas por inverter
- Guías producto cinta de entrada ajustables en anchura y altura
- Funcionamiento por lectura de fotocélula o longitud del paquete
- Funcionamiento en modalidad automática, semiautomática, paso libre

- Empacotadora automática com entrada em linha
- Barra seladora: 29.92 in
- Altura máxima pacote: 14.96 in
- Comprimento máx. do pacote: 47.24 in* - além 78.4 in**
- Esteira de entrada e esteira do túnel controladas pelo inverter
- Guias de produto na esteira de entrada ajustáveis em largura e altura
- Funcionamento através da leitura fotocélula ou comprimento do pacote
- Funcionamento em modalidade automática, semi-automática e passagem livre

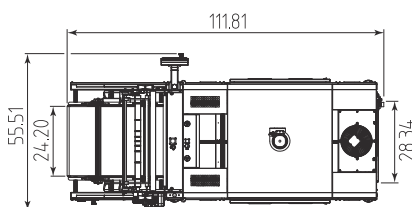
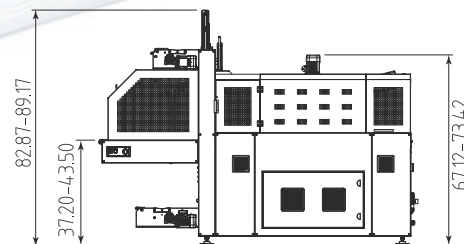

BP800AS

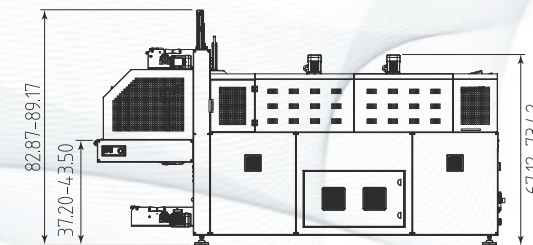

BP802AS

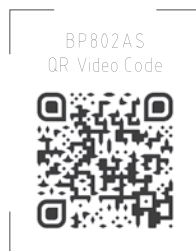
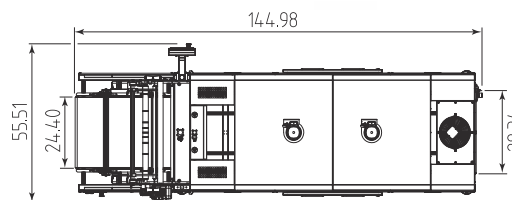

BP802AS
QR Video Code



* BP800AS ** BP802AS



BP1102AS - BP1402AS

Up to 15* - 12** packs/minute
 Hasta 15* - 12** paquetes/minute
 Até 15* - 12** pacotes/minute

- Automatic in-line shrinkwrapper
- Sealing bar: 42.12 in* - 53.93 in**
- Maximum pack height: 14.96 in
- Maximum pack length: more than 78.4 in
- Infeed conveyor and tunnel belt controlled by inverter
- Infeed conveyor product guides adjustable in height and width
- Operation via reading photocell or pack length
- Automatic, semiautomatic, pass through mode

- Enfajadora automática con entrada en línea
- Barra soldadora: 42.12 in* - 53.93 in**
- Altura máxima paquete: 14.96 in
- Máx. longitud paquete: más de 78.4 in
- Cinta de entrada y cinta horno controladas por inverter
- Guías producto cinta de entrada ajustables en anchura y altura
- Funcionamiento por lectura de fotocélula o longitud del paquete
- Funcionamiento en modalidad automática, semiautomática, paso libre

- Empacotadora automática com entrada em linha
- Barra seladora: 42.12 in* - 53.93 in**
- Altura máxima pacote: 14.96 in
- Comprimento máx. do pacote: além 78.4 in
- Esteira de entrada e esteira do túnel controladas pelo inverter
- Guias de produto na esteira de entrada ajustáveis em largura e altura
- Funcionamento através da leitura fotocélula ou comprimento do pacote
- Funcionamento em modalidade automática, semi-automática e passagem livre

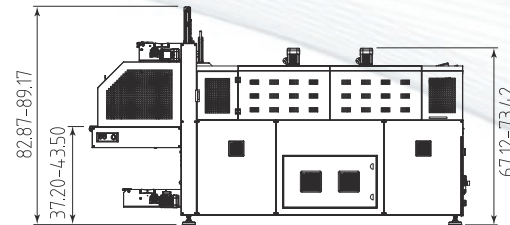

BP1102AS

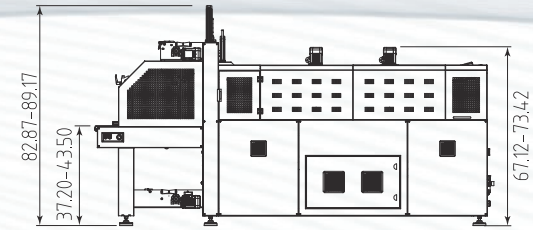
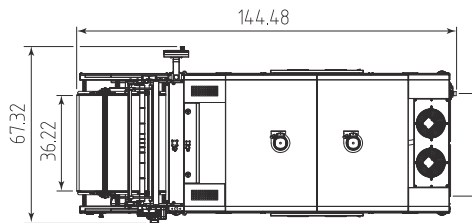

BP1402AS

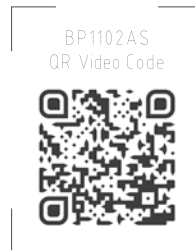
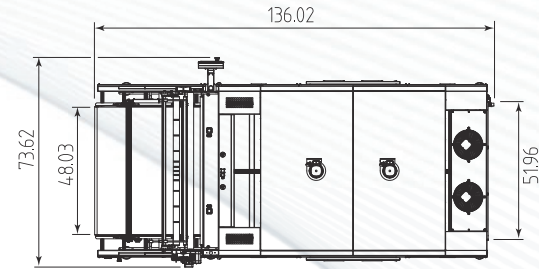

* BP1102AS ** BP1402AS

4.0 INDUSTRIAL BP SERIES AR 350P compliant

- Infeed conveyor and tunnel belt controlled by inverter
- Product carrying by automatic left or right conveyor
- Motorized pusher controlled by inverter and encoder
- Automatic, semiautomatic, pass through mode

-
- Cinta de entrada y cinta horno controladas por inverter
 - Productos canalizados con cinta automática izquierda o derecha
 - Empujador motorizado controlado por inverter y encoder
 - Funcionamiento en modalidad automática, semiautomática, paso libre

-
- Esteira de entrada e esteira do túnel controladas pelo inverter
 - Produtos canalizados por esteira automática esquerda ou direita
 - Empurrador motorizado controlado pelo inverter e encoder
 - Funcionamento em modalidade automática, semi-automática e passagem livre



BP800AR 350P-BP802AR 350P

Up to 15* - 20** packs/minute
Hasta 15* - 20** paquetes/minuto
Até 15* - 20** pacotes/minuto

- Automatic shrinkwrapper with 90° infeed
- Sealing bar: 29.92 in
- Maximum pack height: 14.96 in
- Infeed lanes: 1
- Multi-thrust system
- Pack composition without automatic collation
- Product presence photocell

- Enfajadora automática con entrada a 90°
- Barra soldadora: 29.92 in
- Altura máxima paquete: 14.96 in
- Filas en entrada: 1
- Sistema multiempuje
- Formación del paquete sin reagrupamiento automático
- Fococélula de presencia del producto

- Empacotadora automática com entrada a 90°
- Barra seladora: 29.92 in
- Altura máxima pacote: 14.96 in
- Filas de entrada: 1
- Sistema de agrupamentos múltiplos
- Formação de pacote sem agrupamento automático
- Fococélula para presença de produto

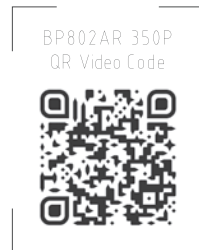
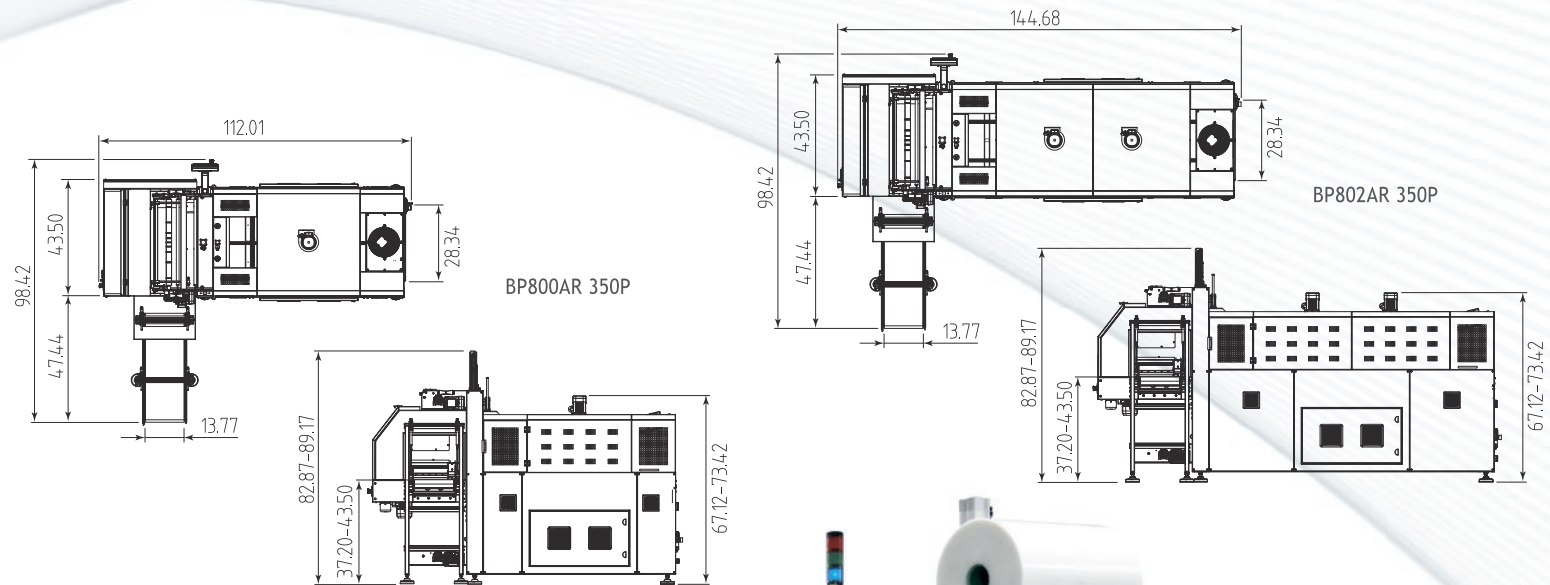

* BP800AR 350P ** BP802AR 350P

4.0 ^{INDUSTRIAL} _{compliant} BP SERIES AR

- Infeed conveyor and tunnel belt controlled by inverter
- Product carrying by automatic left or right conveyor
- Infeed pneumatic press rod
- Pneumatic depressor
- Motorized pusher controlled by inverter and encoder
- Automatic, semiautomatic, pass through mode

-
- Cinta de entrada y cinta horno controladas por inverter
 - Productos canalizados por cinta automática izquierda o derecha
 - Prensa neumática en entrada
 - Depresor neumático
 - Empujador motorizado controlado por inverter y encoder
 - Funcionamiento en modalidad automática, semiautomática, paso libre

-
- Esteira de entrada e esteira do túnel controladas pelo inverter
 - Produtos canalizados por esteira automática esquerda ou direita
 - Prensa pneumática em entrada
 - Depressor pneumático
 - Empurrador motorizado controlado pelo inverter e encoder
 - Funcionamento em modalidade automática, semi-automática e passagem livre



BP600AR 150R - BP800AR 230R

Up to 25* - 15** packs/minute
 Hasta 25* - 15** paquetes/minuto
 Até 25* - 15** pacotes/minuto

- Automatic shrinkwrapper with 90° infeed
- Sealing bar: 21.65 in* - 29.92 in**
- Maximum pack height: 14.96 in
- Infeed lanes: 1 (optional 2-3)
- Multi-thrust system
- Pack composition with automatic collation
- Product presence and infeed obstruction photocells

- Enfajadora automática con entrada a 90°
- Barra soldadora: 21.65 in* - 29.92 in**
- Altura máxima paquete: 14.96 in
- Filas en entrada: 1 (opcionales 2-3)
- Sistema multiempuje
- Formación del paquete con reagrupamiento automático
- Fococélulas de presencia del producto y de obstrucción en entrada

- Empacotadora automática com entrada a 90°
- Barra seladora: 21.65 in* - 29.92 in**
- Altura máxima pacote: 14.96 in
- Filas de entrada: 1 (opcionais 2-3)
- Sistema de agrupamentos múltiplos
- Formação de pacote por agrupamento automático
- Fococélulas para presença de produto e de obstrução em entrada

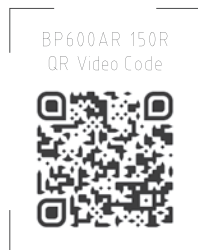
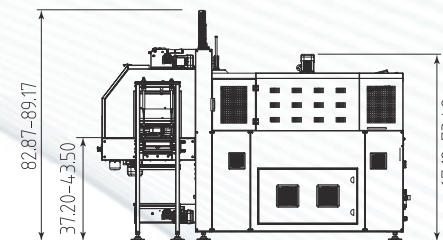
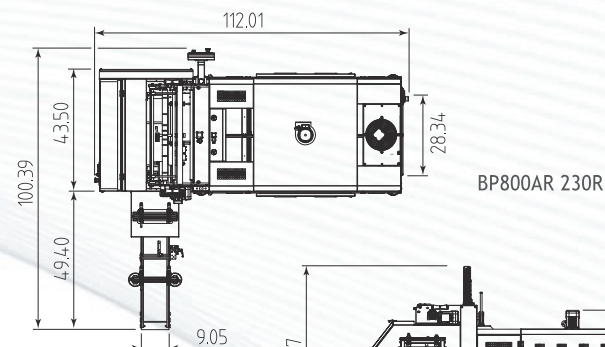
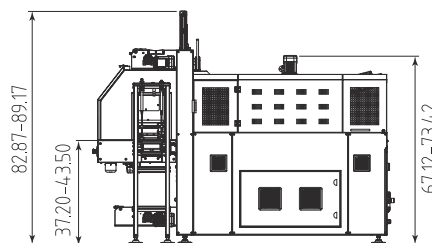
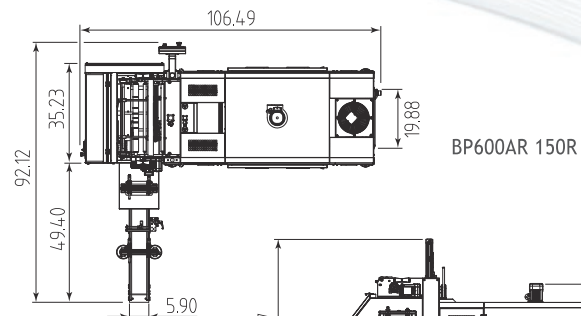

* BP600AR 150R ** BP800AR 230R

BP802AR 230R-BP802AR 280R-S

Up to 20 packs/minute
Hasta 20 paquetes/ minuto
Até 20 pacotes/ minuto

- Automatic shrinkwrapper with 90° infeed
- Sealing bar: 29.92 in
- Maximum pack height: 14.96 in
- Sorter unit at infeed**
- Infeed lanes: 1 (optional 2-3)* - 1-2 (optional 3)**
- Multi-thrust system
- Pack composition with automatic collation
- Product presence and infeed obstruction photocells

- Enfajadora automática con entrada a 90°
- Barra soldadora: 29.92 in
- Altura máxima paquete: 14.96 in
- Distribuidor en entrada**
- Flan en entrada: 1 (opcionales 2-3)* - 1-2 (opcional 3)**
- Sistema multiempuje
- Formación del paquete con reagrupamiento automático
- Fococélulas de presencia del producto y de obstrucción en entrada

- Empacotadora automática com entrada a 90°
- Barra seladora: 29.92 in
- Altura máxima pacote: 14.96 in
- Separador na entrada**
- Filas de entrada: 1 (opcionais 2-3)* - 1-2 (opcional 3)**
- Sistema de agrupamentos multiplos
- Formação de pacote por agrupamento automático
- Fococélulas para presença de produto e de obstrução em entrada

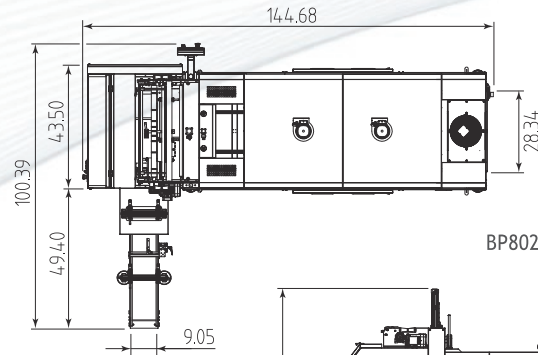

BP802AR 230R

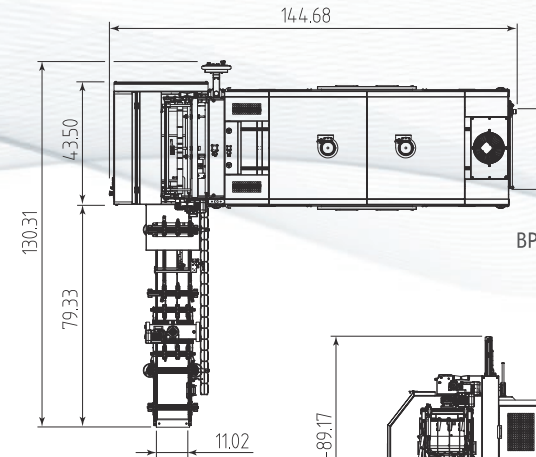
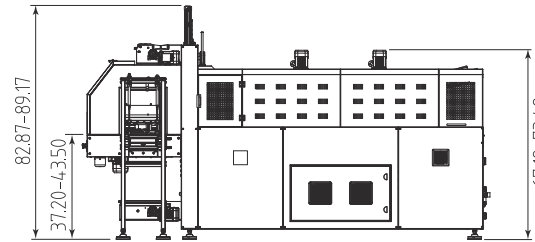

BP802AR 280R-S

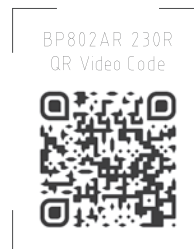
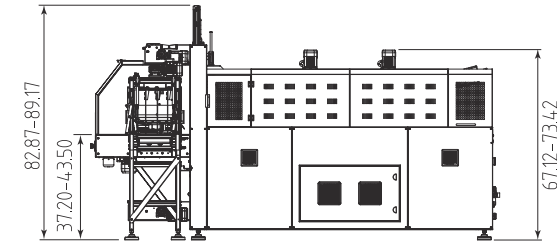

* BP802AR 230R ** BP802AR 280R-S

BP800AR 150Z

Up to 15 packs/minute
Hasta 15 paquetes/minute
Até 15 pacotes/minute

- Automatic in-line shrinkwrapper
- Sealing bar: 29.92 in
- Maximum pack height: 14.96 in
- Infeed lanes: 1
- Multi-thrust system
- Double pusher controlled by inverter and encoder
- Stabilizer press rod with pneumatic operation
- Pack composition with automatic collation
- Product presence and infeed obstruction photocells

- Enfajadora automática con entrada en línea
- Barra soldadora: 29.92 in
- Altura máxima paquete: 14.96 in
- Flan en entrada: 1
- Sistema multiempuje
- Doble empujador controlado por inverter y encoder
- Prensa estabilizadora con funcionamiento neumático
- Formación del paquete con reagrupamiento automático
- Fococélulas de presencia del producto y de obstrucción en entrada

- Empacotadora automática com entrada em linha
- Barra seladora: 29.92 in
- Altura máxima pacote: 14.96 in
- Filas de entrada: 1
- Sistema de agrupamentos múltiplos
- Duplo empurrador controlado pelo inverter e encoder
- Prensa estabilizadora com acionamento pneumático
- Formação de pacote por agrupamento automático
- Fococélulas para presença de produto e de obstrução em entrada

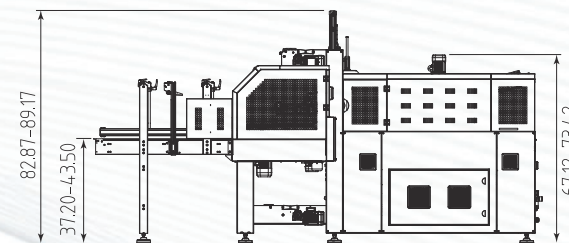
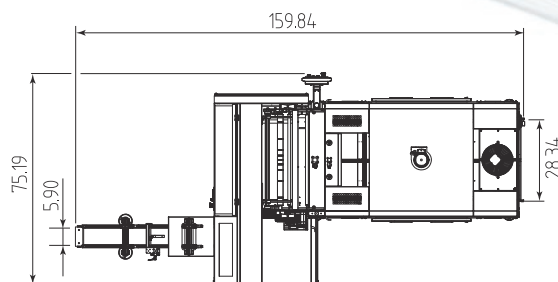

BP800AR 150Z
QR Video Code



BP800AR 280ST

Up to 17 packs/minute
Hasta 17 paquetes/minuto
Até 17 pacotes/minuto

- Automatic shrinkwrapper with 90° infeed
- Sealing bar: 29.92 in
- Maximum pack height: 14.96 in
- Infeed lanes: 1
- Multi-thrust system
- Pneumatic stacker for rigid products
- Pack composition with automatic collation
- Product presence and infeed obstruction photocells

- Enfajadora automática con entrada a 90°
- Barra soldadora: 29.92 in
- Altura máxima paquete: 14.96 in
- Flan en entrada: 1
- Sistema multiempuje
- Apilador neumático para productos rígidos
- Formación del paquete con reagrupamiento automático
- Fococélulas de presencia del producto y de obstrucción en entrada

- Empacotadora automática com entrada a 90°
- Barra seladora: 29.92 in
- Altura máxima pacote: 14.96 in
- Filas de entrada: 1
- Sistema de agrupamentos múltiplos
- Empilhador pneumático para produtos rígidos
- Formação de pacote por agrupamento automático
- Fococélulas para presença de produto e de obstrução em entrada

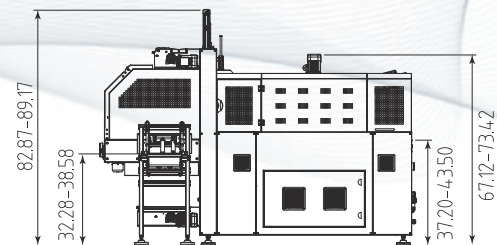
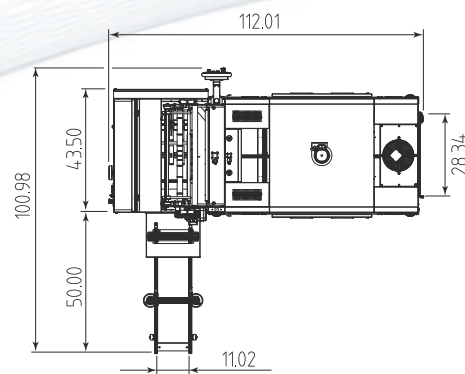

BP800AR 280ST
QR Video Code



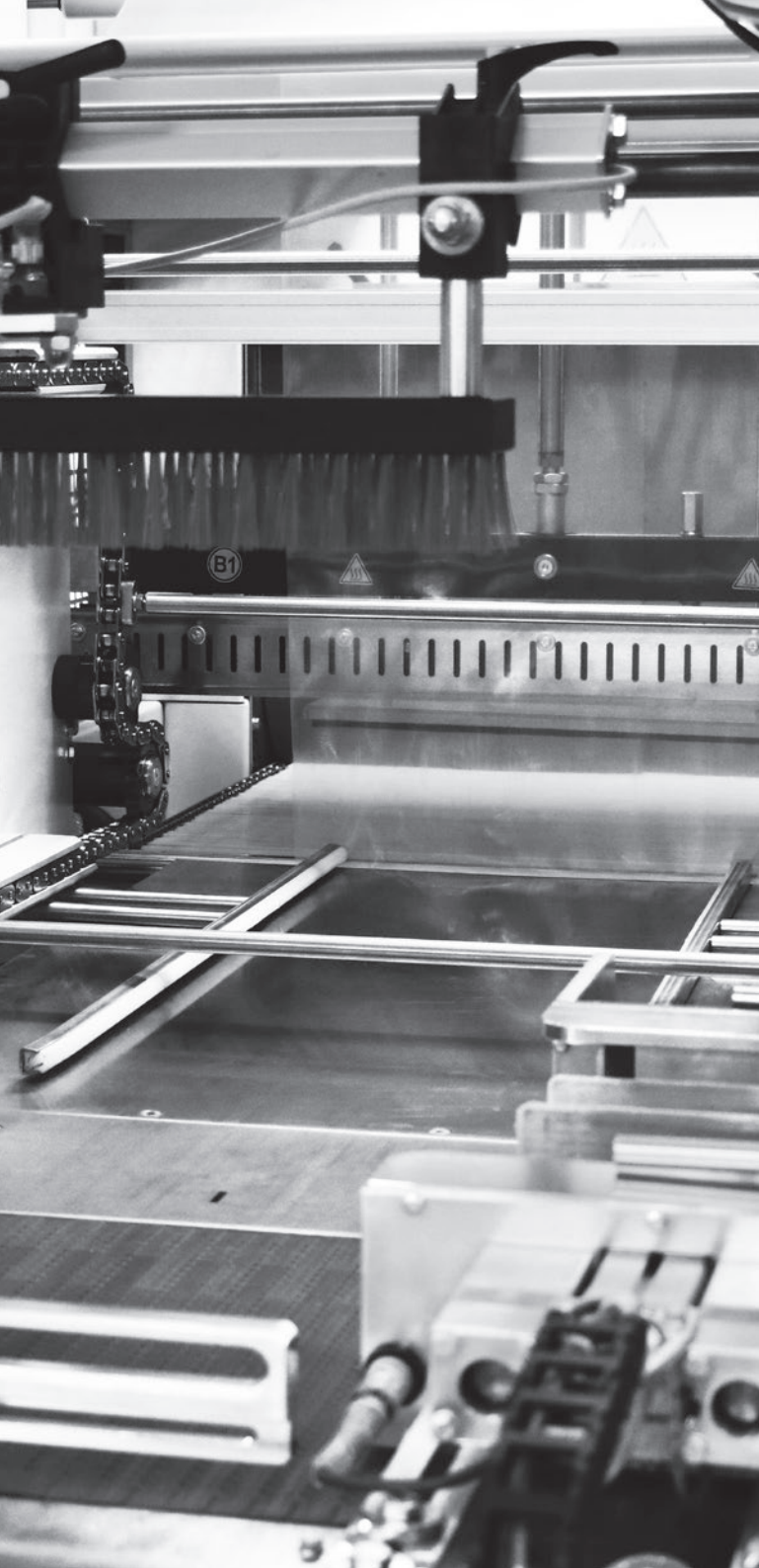

40^{INDUSTRIAL} compliant

BP SERIES ARV

film only / pad + film

- Infeed conveyor and tunnel belt controlled by inverter
- Product carrying by automatic left or right conveyor
- Product presence, outfeed accumulation, infeed and outfeed obstruction photocells
- Infeed pneumatic press rod
- Pneumatic depressor
- Motorized pusher controlled by inverter and encoder
- Chain separator between infeed belt 90° and sealing bar controlled by inverter and encoder
- Pneumatically operated product guides synchronized with chain pusher
- Sliding protective doors with deceleration device
- Operator display that slides along the entire length of the machine
- Automatic, semiautomatic, pass through mode

-
- Cinta de entrada y cinta horno controladas por inverter
 - Alimentación de productos con cinta automática izquierda o derecha
 - Fotocélulas: presencia del producto, acumulación en salida y obstrucción en entrada y salida
 - Prensa neumática en entrada
 - Depresor neumático
 - Empujador motorizado controlado por inverter y encoder
 - Separador de cadena controlado por inverter y encoder, colocado entre la cinta de entrada a 90° y la barra soldadora
 - Guías de productos de desplazamiento neumático sincronizadas con el empujador a cadena
 - Puertas de protección corredizas con dispositivo de desaceleración
 - Interfaz operador deslizante a lo largo de toda la máquina
 - Funcionamiento en modalidad automática, semiautomática, paso libre

-
- Esteira de entrada e esteira do túnel controladas pelo inverter
 - Alimentação de produtos por esteira automática esquerda ou direita
 - Fotocélulas: presença de produto, acúmulo em saída y obstrução em entrada e saída
 - Prensa pneumática em entrada
 - Depressor pneumático
 - Empurrador motorizado controlado pelo inverter e encoder
 - Separador à corrente posicionado entre a esteira de entrada à 90° e a barra de solda controlado pelo inverter e encoder
 - Guías de produtos com movimentação pneumática sincronizadas com o empurrador à corrente
 - Portas de proteção deslizantes com dispositivo de desaceleração
 - Interface operador que desliza ao longo de toda a máquina
 - Funcionamento em modalidade automática, semi-automática e passagem livre

Packaging process

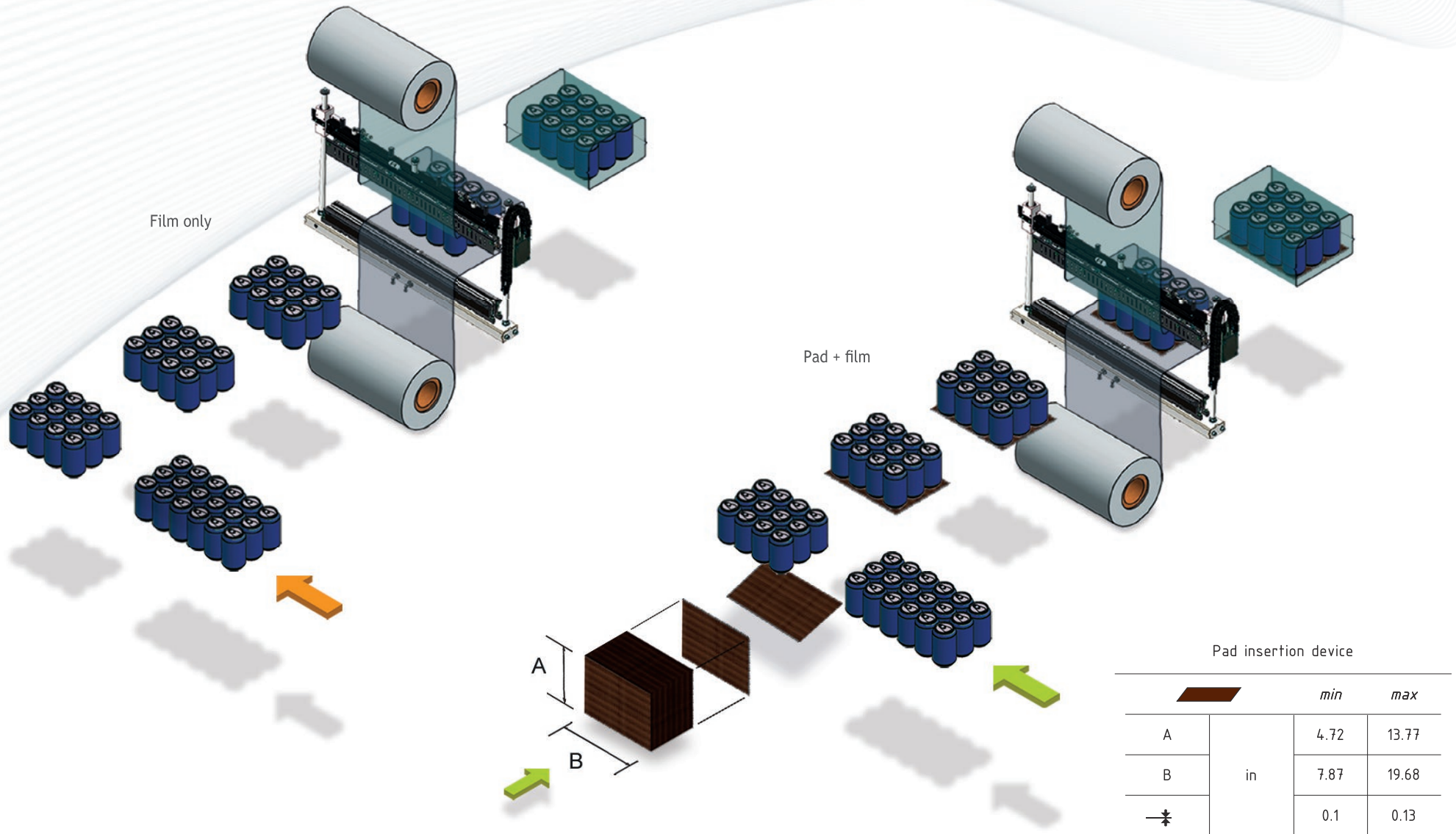

only film / pad + film

BP802ARV 350R-S / SP BP802ARV 280R-P

- Automatic shrinkwrapper with 90° infeed
- Sealing bar: 29.92 in
- Maximum pack height: 14.96 in
- Infeed lanes: 1-2 (optional 3-4)* - 1-2 (optional 3)**
- Multi-thrust system
- Sorter unit at infeed*
- Pack composition with automatic collation
- Pad insertion device***

- Enfajadora automática con entrada a 90°
- Barra soldadora: 29.92 in
- Altura máxima paquete: 14.96 in
- Flan en entrada: 1-2 (opcionales 3-4)* - 1-2 (opcional 3)**
- Sistema multiempuje
- Distribuidor en entrada*
- Formación del paquete con reagrupamiento automático
- Dispositivo de introducción de plancha***

- Empacotadora automática com entrada a 90°
- Barra seladora: 29.92 in
- Altura máxima pacote: 14.96 in
- Filas de entrada: 1-2 (opcionais 3-4)* - 1-2 (opcional 3)**
- Sistema de agrupamentos múltiplos
- Separador na entrada*
- Formação de pacote por agrupamento automático
- Dispositivo de inserção de intercaladores***

Up to 25 packs/minute
Hasta 25 paquetes/minuto
Até 25 pacotes/minuto

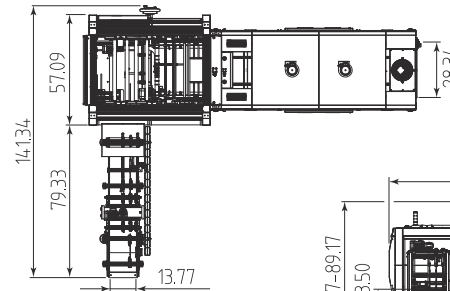
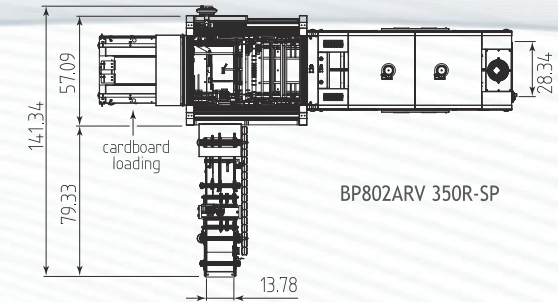
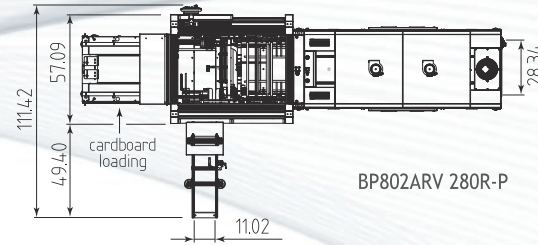

BP802ARV 350R-S

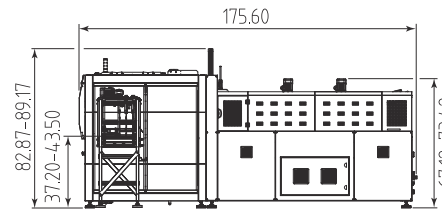

BP802ARV 280R-P - BP802ARV 350R-SP

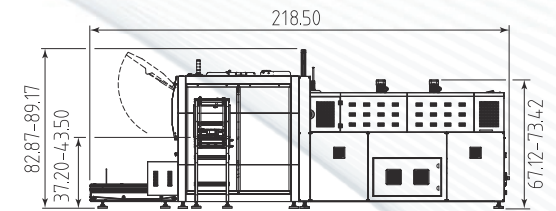

BP802ARV 350R-SP
QR Video Code



* BP802ARV 350R-S, BP802ARV 350R-SP ** BP802ARV 280R-P *** BP802ARV 280R-P, BP802ARV 350R-SP

4.0 INDUSTRIAL compliant BP SERIES ALV film only / pad + film

- Front infeed belt width 20.86 in
- Infeed belt speed change, flow end, rows accumulation-check, tunnel clogging and outfeed accumulation photocells enabled
- Infeed guides adjustable both in width and height
- Separator equipped with pneumatic press with motorized chain pusher controlled by inverter and encoder
- Pneumatic side guides that accompany the formed product beyond the sealing bar and whose main task is to ensure better pack composition and prevent it from coming apart
- Motorized upper and lower reel-holder controlled by inverter
- Sliding protective doors with deceleration device
- Operator display that slides along the entire length of the machine
- Automatic, semiautomatic, pass through mode

-
- Cinta entrada frontal anchura 20.86 in
 - Fococélulas cambio velocidad cinta entrada, fin flujo, acumulación -control filas, obstrucción túnel y acumulación salida incluidas
 - Guías entrada ajustables en anchura y longitud
 - Separador dotado de prensa neumática sincronizada con empujador de cadena motorizado controlado por inverter y encoder
 - Guías laterales neumáticas que acompañan al producto ya formado más allá de la barra soldadora con el objetivo de garantizar una mejor formación del paquete y evitar la descomposición
 - Porta bobina superior e inferior motorizados y controlados por inverter
 - Puertas de protección corredizas con dispositivo de desaceleración
 - Interfaz operador deslizante a lo largo de toda la máquina
 - Funcionamiento en modalidad automática, semiautomática, paso libre

-
- Esteira de entrada frontal com largura de 20.86 in
 - Fococélulas trocas de velocidade da esteira de entrada, fim de fluxo, acumulação controle filas, obstrução do túnel e acumulação da saída inclusas
 - Guías de entrada ajustáveis em largura e altura
 - Separador equipado com prensa pneumática, sincronizado com o empurrador de corrente motorizado controlados pelo inverter e encoder
 - Guías laterais pneumáticas que acompanham o produto já formado além da barra de solda e que têm a função principal de garantir uma formação melhor do pacote e evitar a decomposição
 - Porta-bobina superior e inferior motorizados e controlados pelo inverter
 - Portas de proteção deslizantes com dispositivo de desaceleração
 - Interface operador que desliza ao longo de toda a máquina
 - Funcionamento em modalidade automática, semi-automática, passagem livre

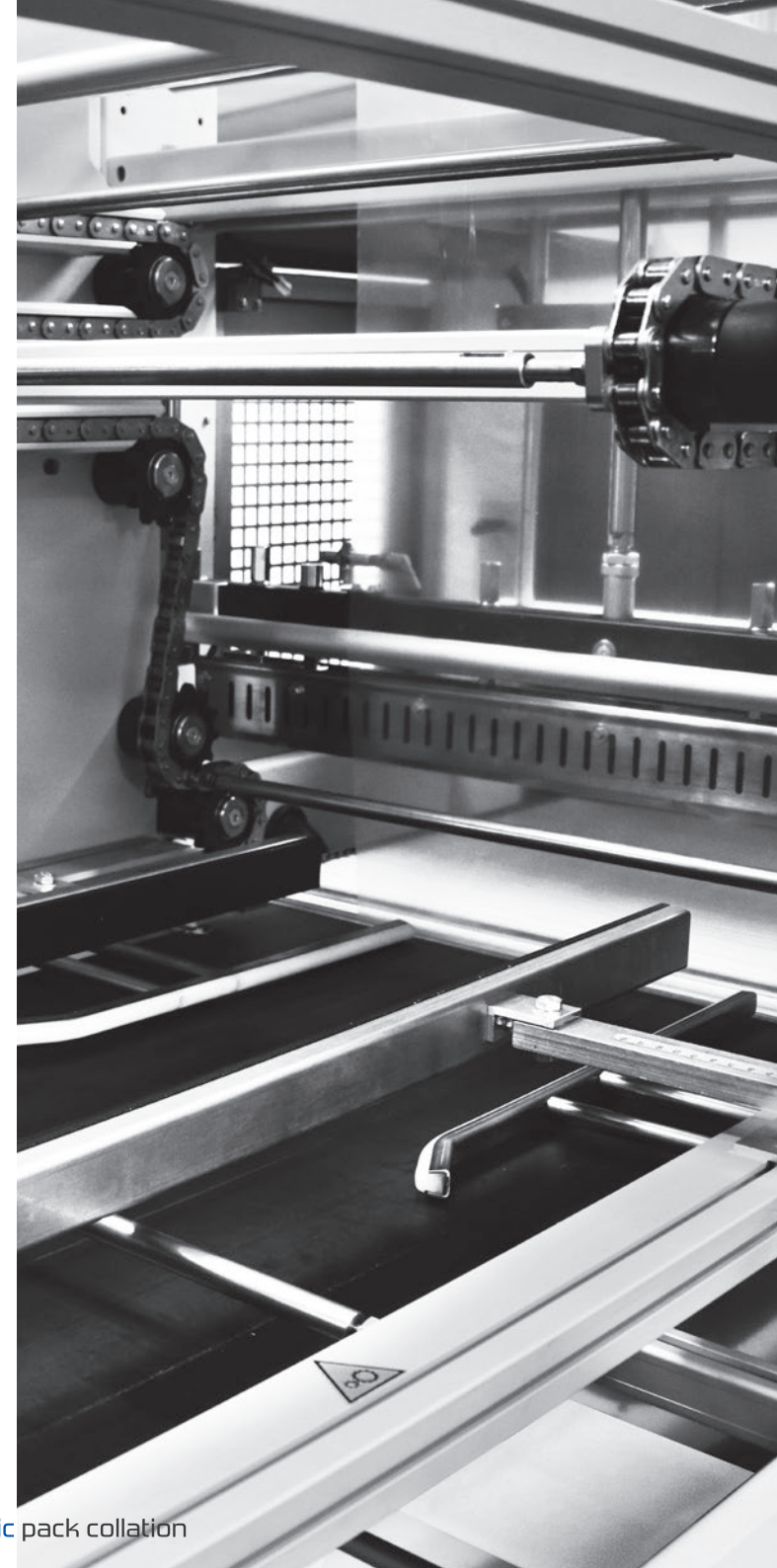

Packaging process

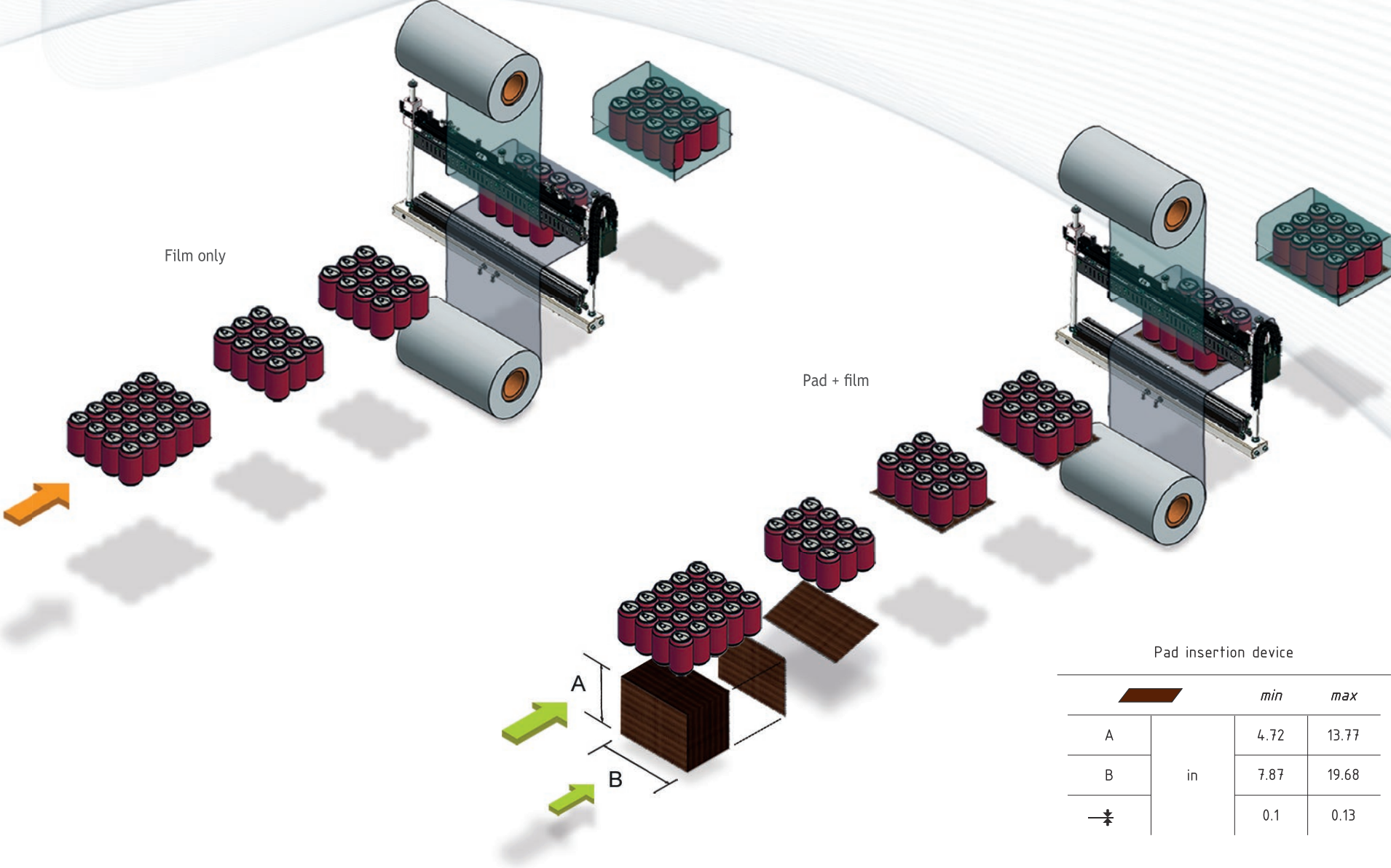

only film / pad + film

BP802ALV 600R/R-P

Up to 25 packs/minute
Hasta 25 paquetes/minuto
Até 25 pacotes/minuto

- Automatic shrinkwrappers with in-line infeed
- Sealing bar: 29.92 in
- Maximum pack height: 14.96 in
- Infeed lanes: 1-2-3 (optional 4-5-6)
- Double clog-check photocell
- Product entry regulated by electromechanical sorter
- Pack composition with automatic collation
- Pad insertion device*

- Enfardadora automática con entrada en línea
- Barra soldadora: 29.92 in
- Altura máxima paquete: 14.96 in
- Flan en entrada: 1-2-3 (opcionales 4-5-6)
- Doble fotocélula de obstrucción
- Entrada producto regulada por distribuidor electromecánico
- Formación paquete con agrupamiento automático
- Dispositivo de introducción de plancha*

- Embaladora automática com entrada em linha
- Barra seladora: 29.92 in
- Altura máxima pacote: 14.96 in
- Filas de entrada: 1-2-3 (opcionais 4-5-6)
- Fotocélula dupla de obstrução
- Entrada para produtos controladas por distribuidor eletromecânico
- Formação do pacote com agrupamento automático
- Dispositivo de inserção de intercaladores*

* BP802ALV 600R-P

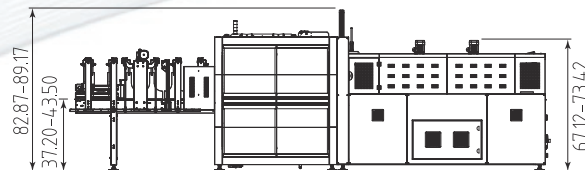

BP802ALV 600R

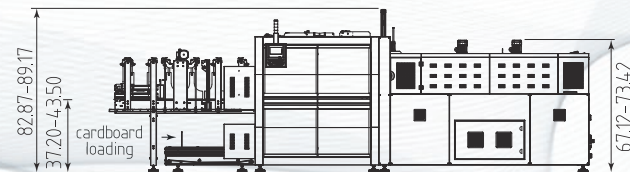
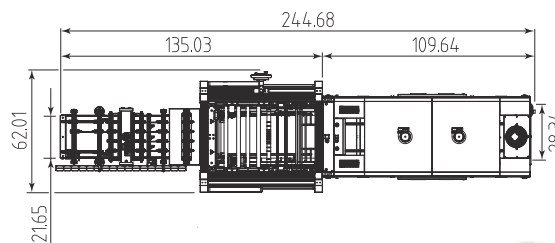

BP802ALV 600R-P

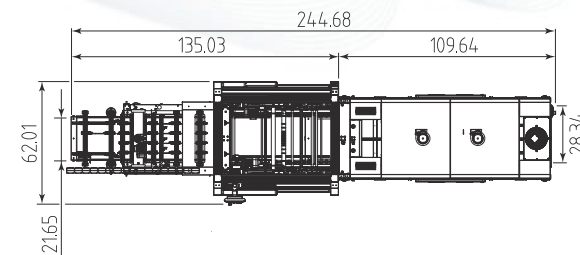

BP802ALV 600R
QR Video Code



DV150-DV200

Up to 150* - 200** products/minute
 Hasta 150* - 200** productos/minuto
 Até 150* - 200** produtos/minuto

- Electromechanical system for division of products on multiple lanes, motorized and controlled by inverter and encoder
- Independent control panel, interfaced with the panel of the shrinkwrapper
- Control sensor of the infeed flow in order to ensure a regular pressure at the entrance of the product
- Accumulation sensors at the outfeed of the divider control the feeding and the presence of the product on each lane
- Up to 20 different working cycles

- Sistema electromecánico de división de productos en más filas motorizado y controlado por inverter y encoder
- Panel de control independiente, interconectado con el panel de la máquina enfarjadora
- Sensores de control de flujo en ingreso para asegurar una presión regular a la entrada del producto
- Sensores de acumulación en la salida del divisor con el fin de controlar la alimentación y la presencia de producto en cada fila
- Posibilidad de memorizar hasta 20 ciclos de trabajo diferentes

- Sistema eletromecânico de divisão de produtos em várias filas, motorizado controlado pelo inverter e encoder
- Painel de comando independente, interligado com o painel da máquina empacotadora
- Sensor de controle de fluxo em entrada para garantir uma pressão regular à entrada do produto
- Sensor de acúmulo em saída do divisor para verificar a alimentação e a presença de produto em cada fila
- Possibilidade de memorizar até 20 ciclos diferentes de trabalho

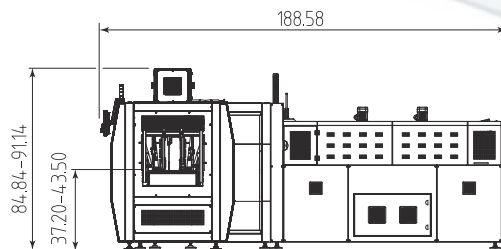

DV150 + BP802ARV 350R

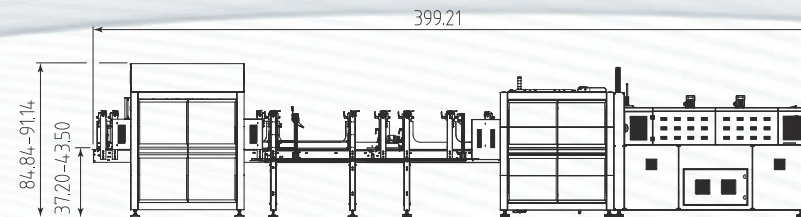
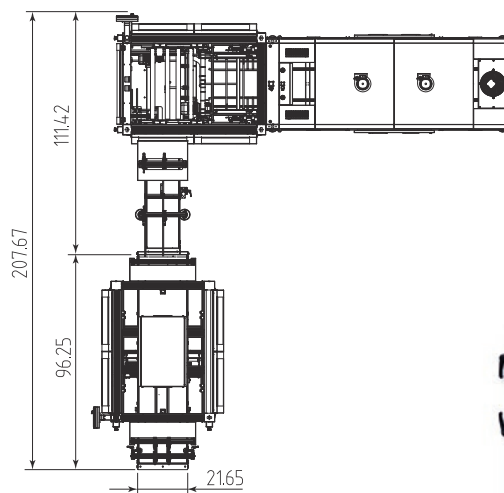

DV200 + BP802ALV 600R

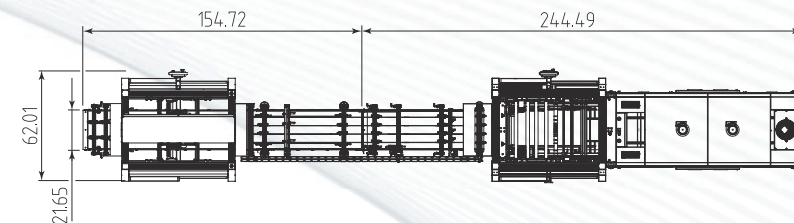

* DV150 ** DV200

Technical specifications Características técnicas Características técnicas		BP600	BP800	BP800AS	BP802AS	BP1102AS	BP1402AS	BP800AR 350P	BP802AR 350P	BP600AR 150R
Power supply Suministro eléctrico Alimentação elétrica	V Hz	380/415 3PH+N+PE 220/240 3PH+PE 50/60	380/415 3PH+N+PE 220/240 3PH+PE 50/60	380/415 3PH+N+PE 220/240 3PH+PE 50/60	380/415 3PH+N+PE 220/240 3PH+PE 50/60	380/415 3PH+N+PE 220/240 3PH+PE 50/60	380/415 3PH+N+PE 220/240 3PH+PE 50/60	380/415 3PH+N+PE 220/240 3PH+PE 50/60	380/415 3PH+N+PE 220/240 3PH+PE 50/60	380/415 3PH+N+PE 220/240 3PH+PE 50/60
Installed power Potencia eléctrica Potência elétrica	W	13900	17000	17180	26700	26700	32700	17400	26900	14200
Air pressure Presión aire Pressão do ar	psi	87.02	87.02	87.02	87.02	87.02	87.02	87.02	87.02	87.02
Required air Aire requerido Ar necessário	cu ft/p*	0.51	0.74	0.46	0.46	0.46	0.74	0.41	0.41	0.42
Output up to Producción de hasta Produção de até	ppm**	10	10	12	25	15	12	15	20	25
Maximum height product Altura máxima producto Altura máxima produto	in	14.96	14.96	14.96	14.96	14.96	14.96	14.96	14.96	14.96
Sealing bar Barra soldadora Barra seladora	in	21.65	29.92	29.92	29.92	42.12	53.93	29.92	29.92	21.65
Working board height Altura plano de trabajo Altura mesa de trabalho	in	37.20 - 43.50	37.20 - 43.50	37.20 - 43.50	37.20 - 43.50	37.20 - 43.50	33.86 - 40.16	37.20 - 43.50	37.20 - 43.50	37.20 - 43.50
Film reel maximum size Dimensión máxima bobina film Dimensão máxima bobina filme	in	21.26 x Ø 13.78	29.53 x Ø 13.78	29.53 x Ø 13.78	29.53 x Ø 13.78	41.34 x Ø 13.78	53.15 x Ø 13.87	29.53 x Ø 13.78	29.53 x Ø 13.78	21.26 x Ø 13.78
Machine size Dimensiones de la máquina Dimensões da máquina	in	100.98 x 47.24 h 82.87-89.17	104.92 x 55.51 h 82.87-89.17	111.81 x 55.51 h 82.87-89.17	144.48 x 55.51 h 82.87-89.17	144.48 x 67.32 h 82.87-89.17	136.02 x 73.62 h 91.53-97.83	112.01 x 98.42 h 82.87-89.17	144.68 x 98.42 h 82.87-89.17	106.49 x 92.12 h 82.87-89.17
Machine net weight Peso neto de la máquina Peso líquido da máquina	lb	1168	1334	1378	1863	2161	2601	1698	2094	1543

** ppm (packs per minute) - The stated speed may vary according to the product size and shape, to the pack collation and to the type of film used.

** ppm (paquetes por minuto) - La velocidad indicada puede variar en función de las dimensiones, forma y material del producto, formato del paquete y tipología de film utilizado.

** ppm (pacotes por minuto) - A velocidade indicativa pode variar em função das dimensões, formato e material do produto, formato do pacote e da tipologia de filme utilizado.

* cu ft/p (Cubic feet per pack)

* cu ft/p (Pies cúbicos por paquete)

* cu ft/p (Pés cúbicos por pacote)

BP800AR 230R	BP802AR 230R	BP802AR 280R-S	BP800AR 150Z	BP800AR 280ST	BP802ARV 350R-S	BP802ARV 280R-P	BP802ARV 350R-SP	BP802ALV 600R	BP802ALV 600R-P	DV150 DV200
380/415 3PH+N+PE 220/240 3PH+PE 50/60	380/415 3PH+N+PE 220/240 3PH+PE 50/60	380/415 3PH+N+PE 220/240 3PH+PE 50/60	380/415 3PH+N+PE 220/240 3PH+PE 50/60	380/415 3PH+N+PE 220/240 3PH+PE 50/60	380/415 3PH+N+PE 220/240 3PH+PE 50/60	380/415 3PH+N+PE 220/240 3PH+PE 50/60	380/415 3PH+N+PE 220/240 3PH+PE 50/60	380/415 3PH+N+PE 220/240 3PH+PE 50/60	380/415 3PH+N+PE 220/240 3PH+PE 50/60	220/240 1PH+N+PE 50/60
17400	26900	27080	17540	17200	33450	33700	33880	33650	34000	990
87.02	87.02	87.02	87.02	87.02	87.02	87.02	87.02	87.02	87.02	---
0.42	0.42	0.42	0.42	0.42	0.47	0.58	0.58	0.60	0.70	---
15	20	20	15	17	25	25	25	25	25	150 p/min*** 200 p/min***
14.96	14.96	14.96	14.96	14.96	14.96	14.96	14.96	14.96	14.96	14.96
29.92	29.92	29.92	29.92	29.92	29.92	29.92	29.92	29.92	29.92	---
37.20 - 43.50	37.20 - 43.50	37.20 - 43.50	37.20 - 43.50	32.28 - 38.58	37.20 - 43.50	37.20 - 43.50	37.20 - 43.50	37.20 - 43.50	37.20 - 43.50	37.20 - 43.50
29.53 x Ø 13.78	29.53 x Ø 13.78	29.53 x Ø 13.78	29.53 x Ø 13.78	29.53 x Ø 13.78 ↑ 29.53 x Ø 11.02 ↓	29.53 x Ø 13.78	29.53 x Ø 13.78	29.53 x Ø 13.78	29.53 x Ø 13.78	29.53 x Ø 13.78	---
112.01 x 100.39 h 82.87-89.17	144.68 x 100.39 h 82.87-89.17	144.68 x 130.31 h 82.87-89.17	159.84 x 75.19 h 82.87-89.17	112.01 x 100.98 h 82.87-89.17	175.60 x 141.34 h 82.87-89.17	218.50 x 111.42 h 82.87-89.17	218.50 x 141.34 h 82.87-89.17	244.68 x 62.01 h 82.87-89.17	244.68 x 62.01 h 82.87-89.17	96.25 x 62.01 155.11 x 62.01 h 84.84-91.14
1753	2127	2304	1973	1775	3417	3638	3858	3428	3869	1301 1543

*** p/min (products per minute)

*** p/min (productos por minuto)

*** p/min (produtos por minuto)

For all the shrinkwrappers shown in the catalogue various accessories are available, depending on the different working exigencies, which will be described in detail in the offer and that are included in our price list.

Para todas las máquinas expuestas en el catálogo se encuentran a disposición accesorios, dependiendo de las necesidades de fabricación que se especificarán detalladamente en la oferta y que se encuentran en nuestra lista de precios.

Para todas as máquinas de empacotar propostas no catálogo estão disponíveis acessórios, com base nas diferentes exigências de trabalho, que serão especificados em pormenores em fase de propostas e que constam em nossa tabela de preços.



SMI USA Inc.

5500 South Cobb Dr. Building 400, Suite 5 | Atlanta, GA 30339 - USA | +1 404 799 9929

www.smipackusa.com

