

# FW SERIES

Automatic flow pack machines  
Empacadoras automáticas flow pack  
Embaladoras automáticas flow pack

EN | ES | PT

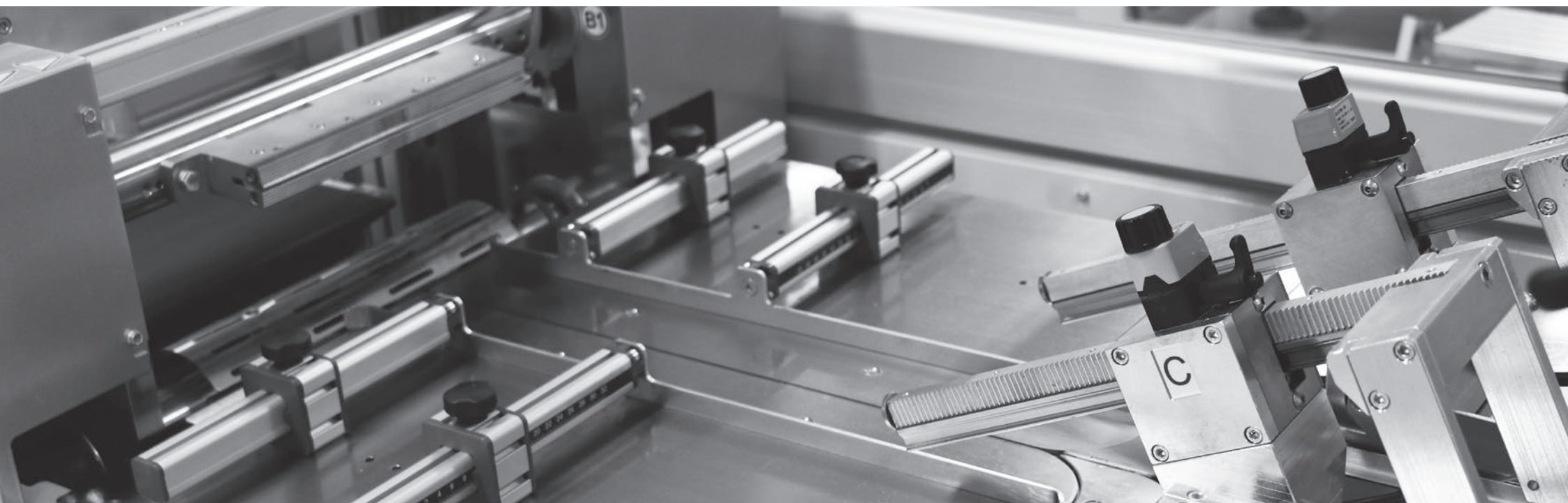

# FW SERIES

## ROTARY SEALING SYSTEM



The new FW series of automatic packaging machines with flow pack system, designed according to Industry 4.0 and IoT (Internet of Things) technological platforms, is the family of machines that completes the SMIPACK range. The version with rotary bar sealing system is composed of 7 models (five with upper reel, three of them dedicated to the entry-level sector, and two with lower reel) and packs a wide range of products with irregular shapes and small dimensions that arrive at the machine either loose (single doses) or previously grouped (multipack); the products are placed in packages made up of simple or coupled flexible material with a maximum output of 200 products/minute (based on the selected model). The film sealing & folding systems, combined with the dynamic and adjustable conformer, make process regulation on the FW models versatile and fast.

La nueva serie FW de empacadoras automáticas con sistema flow pack, diseñadas según las plataformas tecnológicas Industria 4.0 e IoT (Internet of Things), es la familia de máquinas que completa la gama SMIPACK. La versión con sistema de soldadura a barra rotativa consta de 7 modelos (cinco con bobina alta, tres de ellos dedicados al sector básico, y dos con bobina baja) y empaca una amplia gama de productos con formas irregulares y de pequeñas dimensiones que llegan a la máquina tanto a granel (monodosis) como ya agrupados (multipack); los productos se envasan en paquetes hechos con material flexible simple o acoplado a una velocidad máxima de producción de 200 productos/minuto (según el modelo seleccionado). Los sistemas de sellado y plegado de film, combinados con el conformador dinámico y ajustable, hacen que la regulación del proceso en los modelos FW sea versátil y rápida.

A nova série FW de embaladoras automáticas com sistema Flow Pack, projetada segundo as plataformas tecnológicas da indústria 4.0 e IoT (Internet das coisas), é a série de máquinas que completam a gama SMIPACK. A versão com sistema de selagem rotativa é composta de 7 modelos (cinco com bobina de filme superior, das quais três são dedicadas a segmentos de entrada, e duas com bobinas de filme inferior) e confecciona uma vasta variedade de produtos com formas irregulares e de pequenas dimensões que chegam na máquina sejam a granel (individual), sejam agrupados (multipacotes); os produtos são embalados em pacotes com material flexível simples ou acoplados a uma velocidade máxima de produção de 200 produtos/minuto (de acordo com o modelo selecionado). I sistemi di saldatura e piegatura del film, abbinati al conformatore dinamico e regolabile, rendono la regolazione del processo sui modelli FW versatile e veloce.

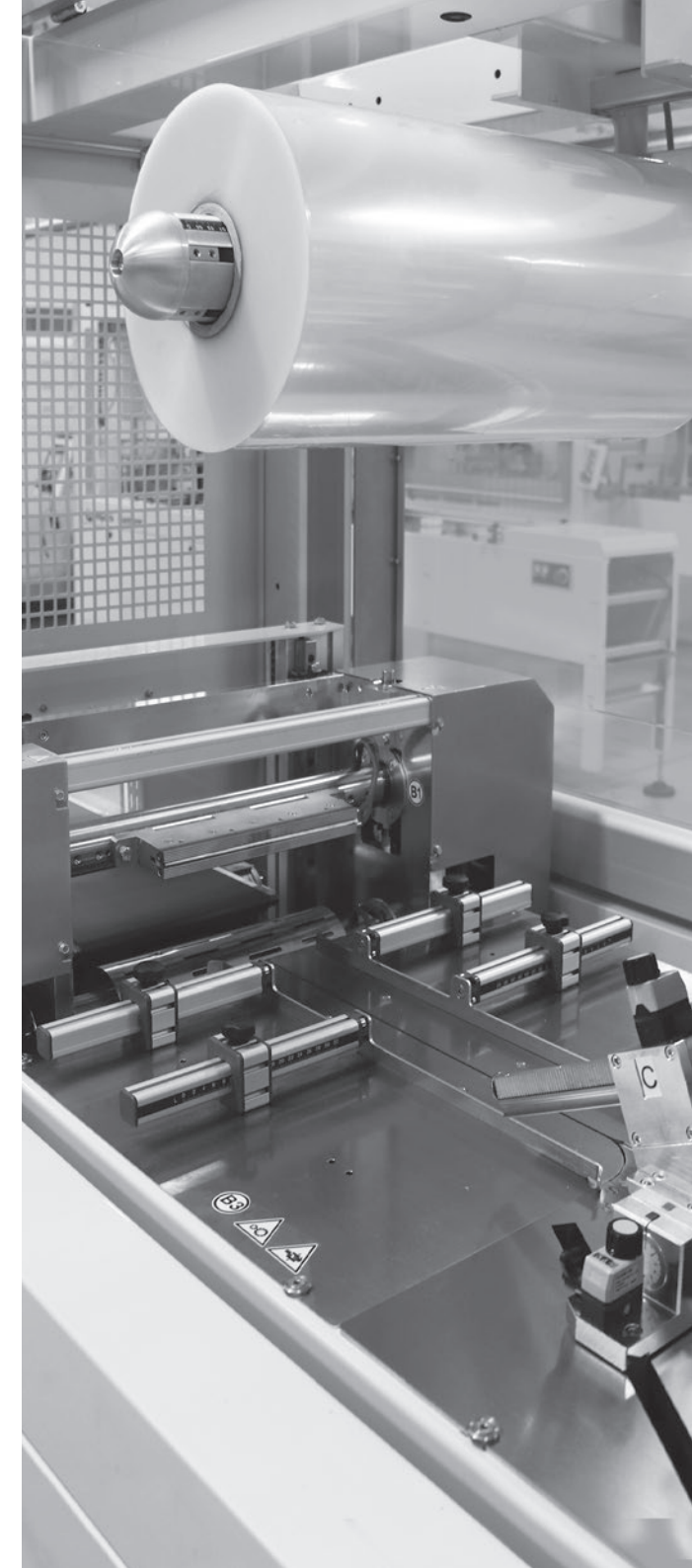

- Sealing system with rotary bar
  - Infeed conveyor with adjustable guides and easily removable interlocking vanes
  - Sliding surfaces of the products in AISI304
  - Longitudinal sealing consisting of 2 pairs of drive wheels: the first pair drags the film and the second does the sealing
  - Opening of the longitudinal sealing wheels: manual\* / pneumatic\*\*
  - Upper reel holder with mechanical clutch
  - Reel holder shaft: manual closing\* / pneumatic expansion\*\*
  - Standard dynamic film conformer with position indicator with numerical display
  - Adjustment of cross bar height by handwheel
  - Motorized outfeed conveyor adjustable in height by handwheel
  - Drawers to collect product waste, under the entire length of the infeed conveyor
  - Printed film centering device, no product - no bag, and end of film reel sensor included
  - Flxmod® control system equipped with:
    - » 7" full-color touch screen display with PLC user-friendly
    - » IN/OUT control modules for digital, analog inputs/outputs and thermocouple-reading control
  - Possibility of scheduling up to 50 different working cycles
  - Compliance with CE regulations
- Sistema de soldadura con barra rotativa
  - Cinta de entrada con guías ajustables y paletas empotradas fácilmente extraíbles
  - Superficies deslizantes del producto fabricadas en AISI304
  - Soldadura longitudinal con 2 pares de ruedas de arrastre: el primer par arrastra el film y el segundo realiza la soldadura
  - Apertura de los rodillos de soldadura longitudinal: manual\* / neumática\*\*
  - Porta bobina alto con fricción mecánica
  - Eje del porta bobina: de cierre manual\* / de expansión neumática\*\*
  - Conformador de film dinámico estándar con indicador de posición dotado de display numérico
  - Ajuste de la altura de la barra soldadora por medio de volante
  - Cinta de salida motorizada ajustable en altura por medio de volante
  - Cajones para la recogida de residuos en toda la longitud de la cinta de entrada
  - Dispositivo de centrado del film impreso, no product - no bag y sensor de fin de bobina de film incluidos
  - Sistema de control Flxmod® equipado con:
    - » pantalla Touch screen a color de 7" con tecnología PLC intuitiva
    - » módulos de mando IN/OUT para entradas/salidas digitales y analógicas y control de lectura de termopares
  - Posibilidad de memorizar hasta 50 ciclos de trabajo diferentes
  - Conformidad con las normativas CE
- Sistema de selagem com cabeçote rotativo
  - Esteira de entrada com guías ajustáveis e bloqueadores facilmente removíveis
  - Área de envolvimento dos produtos em AISI304
  - Selagem longitudinal composta de 2 pares de roldanas, o primeiro tira o filme, o segundo faz a selagem
  - Abertura das roldanas de selagem longitudinal: manual\* / pneumática\*\*
  - Desbobinador superior com tracionamento mecânico
  - Eixo do desbobinador: com fechamento manual\* / com expansão pneumática\*\*
  - Conformador padrão de filme dinâmico com indicação da posição em escalas numéricas
  - Ajuste de altura da barra de selagem através de volante
  - Esteira de saída motorizada com regulagem de altura através de volante
  - Gavetas de recolhimento dos detritos por toda a extensão da esteira de entrada
  - Dispositivo de centralização de filme impreso, no product - no bag, e sensor de fim da bobina de filme incluídos
  - Sistema de controle Flxmod® com:
    - » monitor Touch screen colorido 7" com tecnologia PLC intuitiva
    - » módulos de comando IN/OUT para entradas/saídas digitais, analógicas e controle de leitura termocópia
  - Possibilidade de memorizar até 50 diferentes ciclos de trabalho
  - Em conformidade com as normas CE

# Packaging process

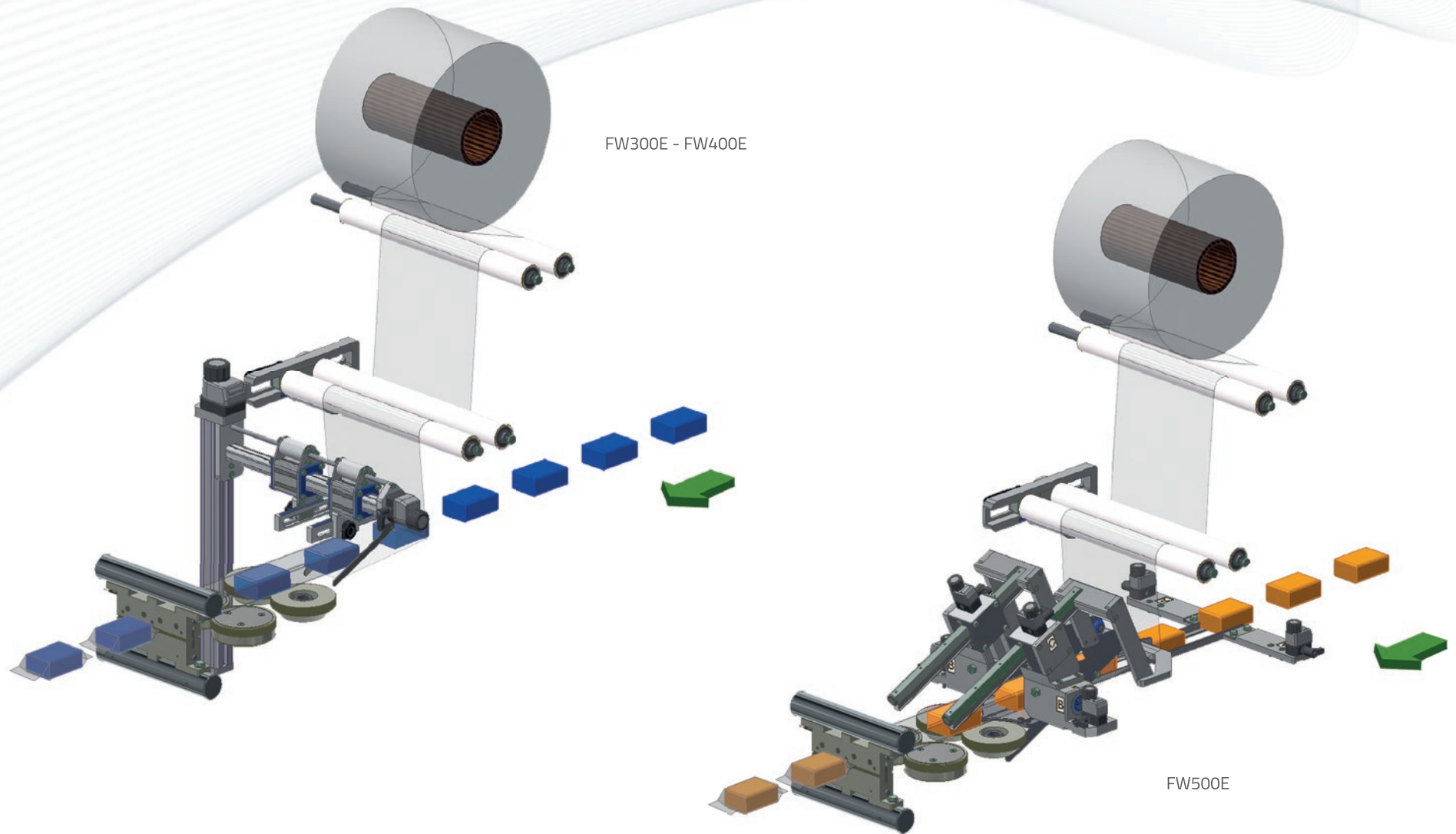

## UPPER REEL FW300E

Up to 80 products/min  
Hasta 80 productos/min  
Até 80 produtos/min

- Automatic flow pack machine with rotary sealing
- Cross sealing bar: 150 mm
- Maximum product height: 60 mm
- Infeed conveyor, longitudinal sealer and outfeed conveyor with independent asynchronous motors controlled by inverters
- Cross sealer with independent brushless motor controlled by driver

--

- Empacadora automática flow pack con soldadura rotativa
- Barra soldadora transversal: 150 mm
- Altura máxima producto: 60 mm
- Cinta de entrada, soldador longitudinal y cinta de salida con motores asíncronos independientes controlados por inverter
- Soldadura transversal con motor brushless controlado por diver

--

- Embaladora automática flow pack com selagem rotativa
- Barra de selagem transversal: 150 mm
- Altura máxima do produto: 60 mm
- Esteira de entrada, selagem longitudinal e esteira de saída com motores assíncronos independentes e controlados por inversor
- Selagem transversal com motor brushless controlado por driver

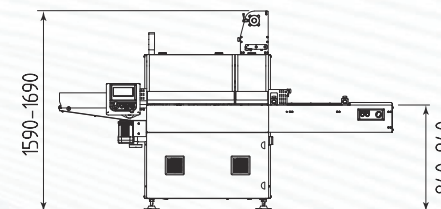
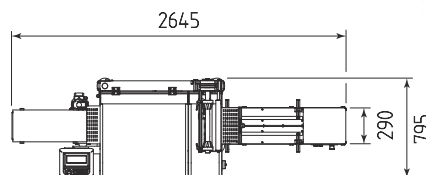

## UPPER REEL FW400E

Up to 100 products/min  
Hasta 100 productos/min  
Até 100 produtos/min

- Automatic flow pack machine with rotary sealing
- Cross sealing bar: 150 mm
- Maximum product height: 80 mm
- Infeed conveyor, longitudinal sealer and outfeed conveyor with independent asynchronous motors controlled by inverters
- Cross sealer with independent brushless motor controlled by driver

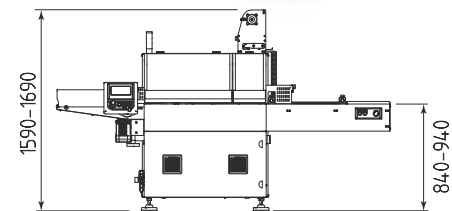
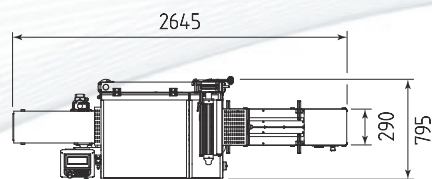

- Empacadora automática flow pack con soldadura rotativa
- Barra soldadora transversal: 150 mm
- Altura máxima producto: 80 mm
- Cinta de entrada, soldador longitudinal y cinta de salida con motores asíncronos independientes controlados por inverter
- Soldadura transversal con motor brushless controlado por diver

- Embaladora automática flow pack com selagem rotativa
- Barra de selagem transversal: 150 mm
- Altura máxima do produto: 80 mm
- Esteira de entrada, selagem longitudinal e esteira de saída com motores assíncronos independentes e controlados por inversor
- Selagem transversal com motor brushless controlado por driver



## UPPER REEL FW500E

Up to 120 products/min  
Hasta 120 productos/min  
Até 120 produtos/min

- Automatic flow pack machine with rotary sealing
- Cross sealing bar: 250 mm
- Maximum product height: 100 mm
- Infeed conveyor, longitudinal sealer and outfeed conveyor with independent asynchronous motors controlled by inverters
- Cross sealer with independent brushless motor controlled by driver

--

- Empacadora automática flow pack con soldadura rotativa
- Barra soldadora transversal: 250 mm
- Altura máxima producto: 100 mm
- Cinta de entrada, soldador longitudinal y cinta de salida con motores asíncronos independientes controlados por inverter
- Soldadura transversal con motor brushless controlado por diver

--

- Embaladora automática flow pack com selagem rotativa
- Barra de selagem transversal: 250 mm
- Altura máxima do produto: 100 mm
- Esteira de entrada, selagem longitudinal e esteira de saída com motores assíncronos independentes e controlados por inversor
- Selagem transversal com motor brushless controlado por driver

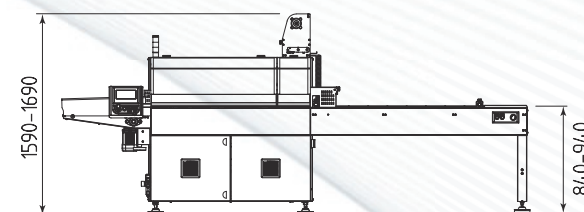
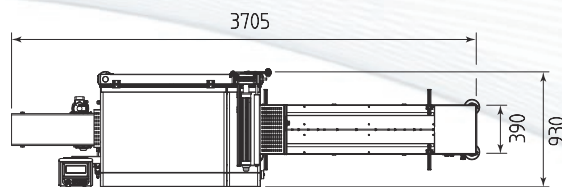

## FW550-FW750 FW550LR-FW750LR

### Advantages and features Principales características Principais características

- Sealing system with rotary bar
  - 1500 mm infeed conveyor with adjustable guides and easily removable interlocking vanes
  - Sliding surfaces of the products in AISI304
  - Longitudinal sealing consisting of 3 pairs of drive wheels: the first pair drags the film, the second does the sealing and the third folds the film
  - Pneumatic opening of the longitudinal sealing wheels
  - Pneumatic expansion reel holder shaft
  - Standard dynamic film conformer with position indicator with numerical display
  - Motorized outfeed conveyor adjustable in height by handwheel
  - Reel holder and outfeed conveyor with independent motors controlled by inverters
  - Drawers to collect product waste, under the entire length of the infeed conveyor and the machine
  - Printed film centering device, no product - no bag, and end of film reel sensor included
  - Flxmod® control system equipped with:
    - » 7" full-color touch screen display with PLC user-friendly
    - » IN/OUT control modules for digital, analog inputs/outputs and thermocouple-reading control
  - Possibility of scheduling up to 50 different working cycles
  - Compliance with CE regulations
- Sistema de soldadura con barra rotativa
  - Cinta de entrada de 1500 mm con guías ajustables y paletas empotradas fácilmente extraíbles
  - Superficies deslizantes del producto fabricadas en AISI304
  - Soldadura longitudinal con 3 pares de ruedas de arrastre: el primer par arrastra el film, el segundo realiza la soldadura, el tercero pliega el film
  - Apertura neumática de los rodillos de soldadura longitudinal
  - Eje del porta bobina de expansión neumática
  - Conformador de film dinámico estándar con indicador de posición dotado de display numérico
  - Cinta de salida motorizada ajustable en altura por medio de un volante
  - Porta bobina y cinta de salida con motores independientes controlados por inverter
  - Cajones para la recogida de residuos en toda la longitud de la cinta de entrada y de la máquina
  - Dispositivo de centrado del film impreso, no product - no bag y sensor de fin de bobina de film incluidos
  - Sistema de control Flxmod® equipado con:
    - » pantalla Touch screen a color de 7" con tecnología PLC intuitiva
    - » módulos de mando IN/OUT para entradas/salidas digitales y analógicas y control de lectura de termopares
  - Posibilidad de memorizar hasta 50 ciclos de trabajo diferentes
  - Conformidad con las normativas CE
- Sistema de selagem com cabeçote rotativo
  - Esteira de entrada de 1500 mm com guias ajustáveis e bloqueadores facilmente removíveis
  - Área de envolvimento dos produtos em AISI304
  - Selagem longitudinal composta de três pares de roldanas, o primeiro tira o filme, o segundo faz a selagem e o terceiro dobra o filme
  - Abertura pneumática das roldanas de selagem longitudinal
  - Eixo do desbobinador com expansão pneumática
  - Conformador padrão de filme dinâmico com indicação da posição em escalas numéricas
  - Esteira de saída motorizada com regulagem de altura através de volante
  - Desbobinador e esteira de saída com motores independentes e controlados por inverter
  - Gavetas de recolhimento dos detritos por toda a extensão da esteira de entrada e da máquina
  - Dispositivo de centralização de filme impreso, no product - no bag, e sensor de fim da bobina de filme incluídos
  - Sistema de controle Flxmod® com:
    - » monitor Touch screen colorido 7" com tecnologia PLC intuitiva
    - » módulos de comando IN/OUT para entradas/saídas digitais, analógicas e controle de leitura termocópia
  - Possibilidade de memorizar até 50 diferentes ciclos de trabalho
  - Em conformidade com as normas CE



# Packaging process

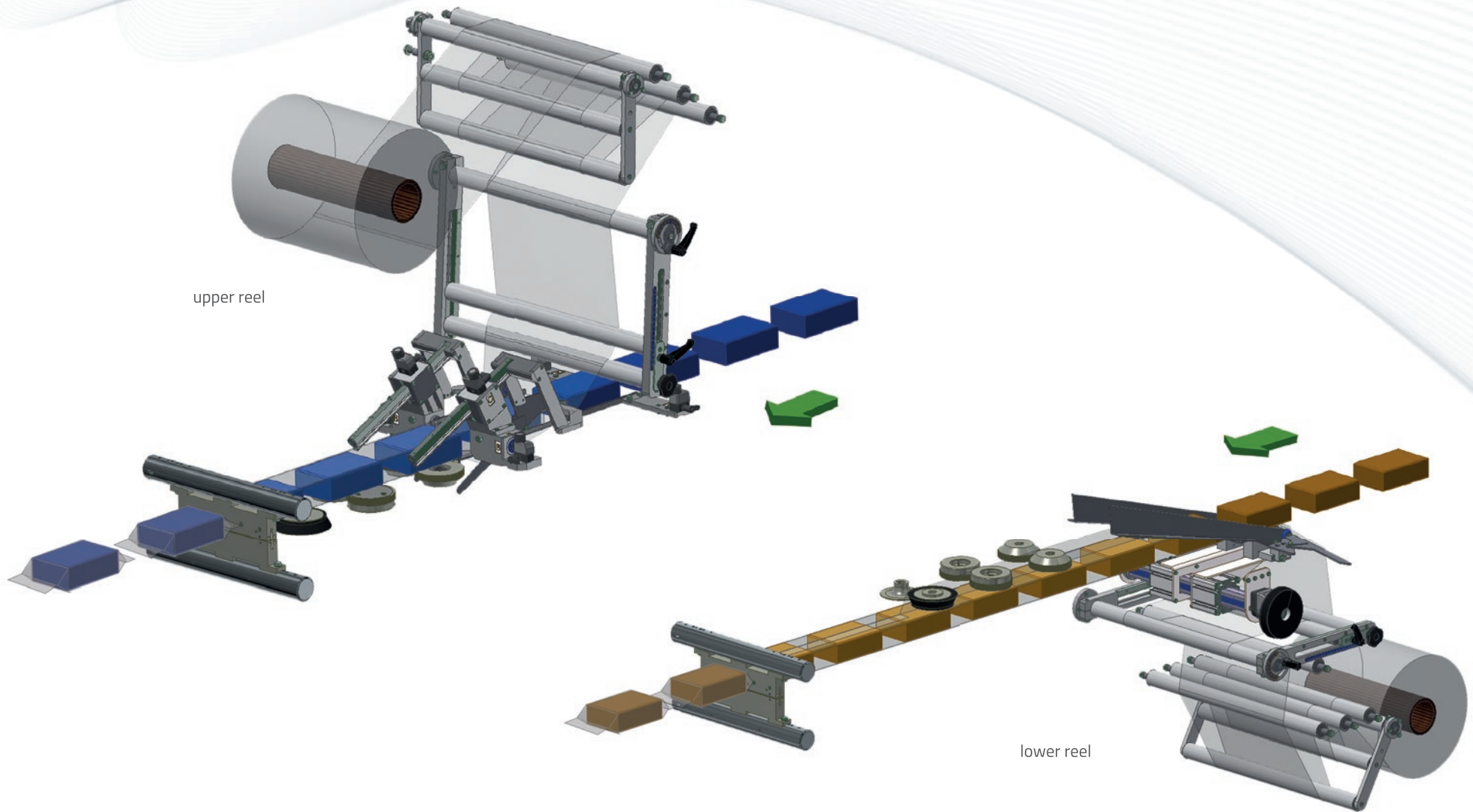

UPPER REEL  
FW550  
FW750

Up to 100 products/min with 1 cross bar - 200 products/min with 2 cross bars  
Hasta 100 productos/min con 1 barra transversal - 200 productos/min con 2 barras transversales  
Até 100 produtos/min com 1 barra transversal - 200 produtos/com 2 barras transversais

- Automatic flow pack machine with rotary sealing
- Cross sealing bar: 250 mm\* - 350 mm\*\*
- Maximum product height: 120 mm
- Infeed conveyor, cross sealer and longitudinal sealer with independent brushless motors controlled by driver
- Variation of the sealing bar height position by means of a motor, storable by program (center seal)

--

- Empacadora automática flow pack con soldadura rotativa
- Barra soldadora transversal: 250 mm\* - 350 mm\*\*
- Altura máxima producto: 120 mm
- Cinta de entrada, soldadura transversal y soldador longitudinal con motores brushless independientes controlados por driver
- Variación de la posición en altura de la barra soldadora mediante motor, memorizable con programa (center seal)

--

- Embaladora automática flow pack com selagem rotativa
- Barra de selagem transversal: 250 mm\* - 350 mm\*\*
- Altura máxima do produto: 120 mm
- Esteira de entrada, selagem transversal e selagem longitudinal com motores brushless independentes e controlados por driver
- Variação de posição da altura da barra de selagem controlada e motorizada. Ajuste programável e armazenável (center seal)

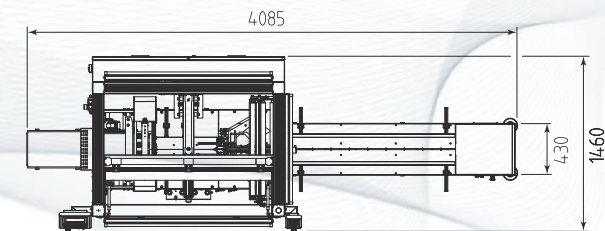

FW750

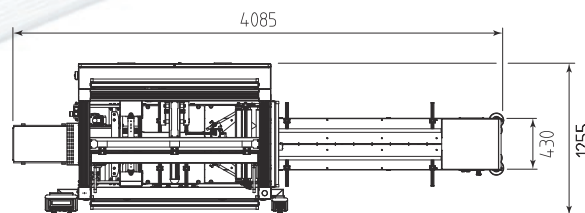

FW550

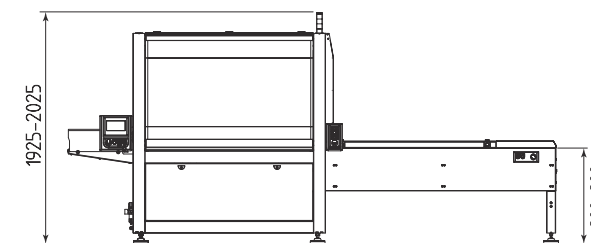

FW550 - FW750



\* FW550 \*\* FW750

LOWER REEL  
**FW550LR**  
**FW750LR**

Up to 100 products/min  
 Hasta 100 productos/min  
 Até 100 produtos/min

- Automatic flow pack machine with rotary sealing
- Cross sealing bar: 250 mm\* - 350 mm\*\*
- Maximum product height: 120 mm
- Infeed conveyor, intermediate conveyor, cross sealer and longitudinal sealer with independent brushless motors controlled by driver
- Variation of the sealing bar and longitudinal sealer height position by means of a motor, storable by program (center seal)

--

- Empacadora automática flow pack con soldadura rotativa
- Barra soldadora transversal: 250 mm\* - 350 mm\*\*
- Altura máxima producto: 120 mm
- Cinta de entrada, cinta intermedia, soldadura transversal y soldador longitudinal con motores brushless independientes controlados por driver
- Variación de la posición en altura de la barra soldadora y el soldador longitudinal mediante un motor, memorizable con programa (center seal)

--

- Embaladora automática flow pack com selagem rotativa
- Barra de selagem transversal: 250 mm\* - 350 mm\*\*
- Altura máxima do produto: 120 mm
- Esteira de entrada, esteira intermediaria, selagem transversal e selagem longitudinal com motores brushless independentes e controlados por driver
- Variação de posição da altura da barra de selagem e do soldador longitudinal controlada e motorizada. Ajuste programável e armazenável (center seal)

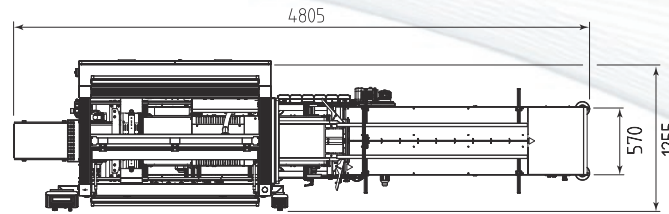

FW550LR

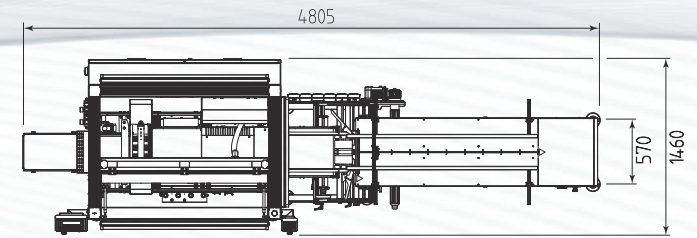

FW750LR

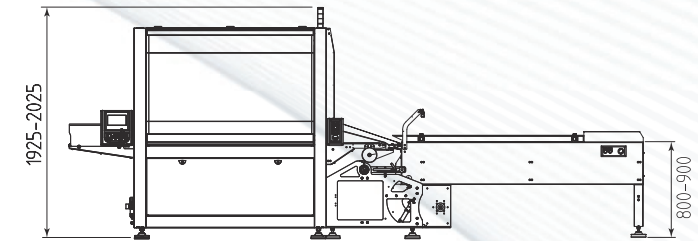

FW550LR / FW750LR



\* FW550LR \*\* FW750LR

# FW SERIES

## INTERMITTENT SEALING SYSTEM



The new FW series of automatic packaging machines with flow pack system, designed according to Industry 4.0 and IoT (Internet of Things) technological platforms, is the family of machines that completes the SMIPACK range. This low speed version is equipped with a transversal sealing bar controlled by an intermittent motion servomotor. It is available in 4 models (two with upper reel and two with lower reel) and packs different types of items (even large-sized) in packages made up of simple or coupled flexible material with a maximum output of 40 products/minute. The film sealing and folding systems, combined with the dynamic and adjustable conformer, make these packaging machines the ideal solution for packing a wide range of long-life products (through injection of gas or nebulization of preservative flavorings) with different dimensions and heights, coming from several sectors.

La nueva serie FW de empacadoras automáticas con sistema flow pack, diseñadas según las plataformas tecnológicas Industria 4.0 e IoT (Internet of Things), es la familia de máquinas que completa la gama SMIPACK. Esta versión de baja velocidad está equipada con una barra soldadora transversal a movimiento intermitente controlada por un servomotor. Está disponible en 4 modelos (dos con bobina alta y dos con bobina baja) y envasa diferentes tipos de artículos (incluso de grandes dimensiones) en paquetes hechos con material flexible simple o acoplado a una velocidad máxima de 40 productos / minuto. Los sistemas de sellado y plegado de film, combinados con el conformador dinámico y ajustable, hacen de estas máquinas de envasado la solución ideal para empaquetar una gran variedad de productos de larga conservación (mediante inyección de gas o nebulización de aromas conservantes) de dimensiones y alturas variables, procedentes de múltiples sectores.

A nova série FW de embaladoras automáticas com sistema flow pack, projetada de acordo com as plataformas tecnológicas indústria 4.0 e IoT (Internet das coisas), é a série de máquinas que completa a linha SMIPACK. Esta versão de baixa velocidade está equipada com uma barra de selagem transversal controlada por um servomotor de movimento intermitente. Está disponível em 4 modelos (dois com bobina superior e dois com bobina inferior) e embala diferentes tipos de produtos (mesmo sendo de grande porte) em embalagens feitas de material flexível simples ou combinado com produção máxima de 40 produtos/minuto. Os sistemas de selagem e dobra do filme, combinados com o conformador dinâmico regulável, fazem dessas máquinas de embalagem a solução ideal para confeccionar uma ampla variedade de produtos aumentando o shelf life (através de injeção de gás ou nebulização de aromas conservantes) com diferentes dimensões e alturas, provenientes de diversos setores.

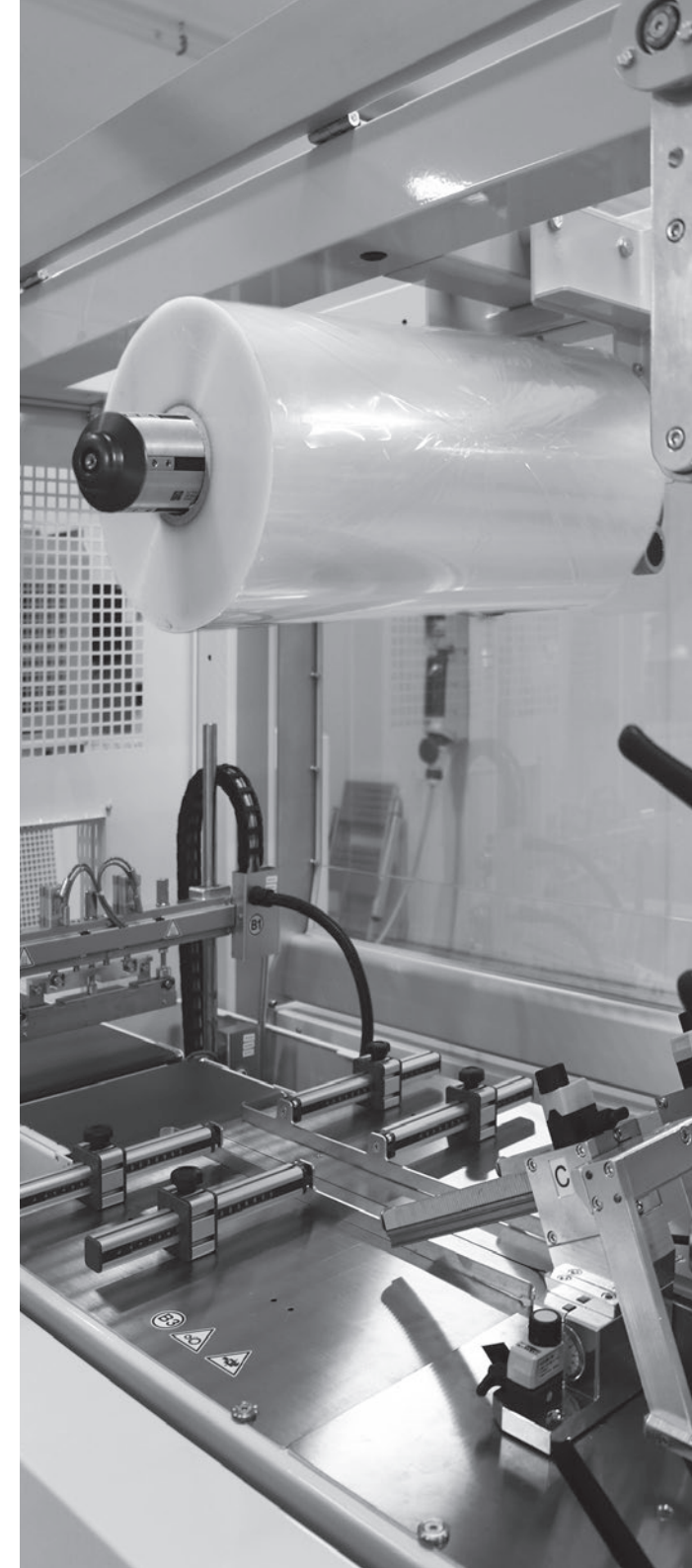

## FW550S - FW750S FW550S-LR - FW750S-LR

Advantages and features  
Principales características  
Principais características

- Intermittent cross sealing system
- 1500 mm infeed conveyor with adjustable guides and easily removable interlocking vanes\*
- 2000 mm infeed conveyor with belt system removable to facilitate cleaning and adjustable guides\*\*
- Sliding surfaces of the products in AISI304
- Longitudinal sealing consisting of 3 pairs of drive wheels: the first pair drags the film, the second does the sealing and the third folds the film
- Pneumatic opening of the longitudinal sealing wheels
- Reel holder with inverter controlled motor
- Pneumatic expansion reel holder shaft
- Standard dynamic film conformer with position indicator with numerical display
- Motorized product outfeed conveyor
- Drawers to collect product waste, under the entire length of the infeed conveyor and part of the machine
- Printed film centering device, no product - no bag, and end of film reel sensor included
- Flxmod® control system equipped with:
  - » 7" full-color touch screen display with PLC user-friendly
  - » IN/OUT control modules for digital, analog inputs/outputs and thermocouple-reading control
- Possibility of scheduling up to 50 different working cycles
- Compliance with CE regulations
- Sistema de soldadura transversal intermitente
- Cinta de entrada de 1500 mm con guías ajustables y paletas empotradas fácilmente extraíbles\*
- Cinta de entrada de 2000 mm con sistema de lona extraíble para fácil limpieza y guías ajustable\*\*
- superficies deslizantes del producto fabricadas en AISI304
- Soldadura longitudinal con 3 pares de ruedas de arrastre: el primer par arrastra el film, el segundo realiza la soldadura, el tercero pliega el film
- Apertura neumática de los rodillos de soldadura longitudinal
- Porta bobina con motor controlado por inverter
- Eje del porta bobina de expansión neumática
- Conformador de film dinámico estándar con indicador de posición dotado de display numérico
- Cinta de salida de producto motorizada
- Cajones para la recogida de residuos en toda la longitud de la cinta de entrada y parte de la máquina
- Dispositivo de centrado del film impreso, no product - no bag y sensor de fin de bobina de film incluidos
- Sistema de control Flxmod® equipado con:
  - » pantalla Touch screen a color de 7" con tecnología PLC intuitiva
  - » módulos de mando IN/OUT para entradas/salidas digitales y analógicas y control de lectura de termopares
- Posibilidad de memorizar hasta 50 ciclos de trabajo diferentes
- Conformidad con las normativas CE
- Sistema de selagem transversal intermitente
- Esteira de entrada de 1500 mm com guias ajustáveis e bloqueadores facilmente removíveis\*
- Esteira de entrada de 2000 mm com sistema de tapete removível para facilitar a limpeza e guias ajustáveis\*\*
- Área de envolvimento dos produtos em AISI304
- Selagem longitudinal composta de três pares de roldanas, o primeiro tira o filme, o segundo faz a selagem e o terceiro dobra o filme
- Abertura pneumática das roldanas de selagem longitudinal
- Desbobinador com motor controlado por inversor
- Eixo do desbobinador com expansão pneumática
- Conformador padrão de filme dinâmico com indicação da posição em escalas numéricas
- Esteira de saída de produtos motorizada
- Gavetas de recolhimento dos detritos por toda a extensão da esteira de entrada e parte da maquina
- Dispositivo de centralização de filme impreso, no product - no bag, e sensor de fim da bobina de filme incluídos
- Sistema de controle Flxmod® com:
  - » monitor Touch screen colorido 7" com tecnologia PLC intuitiva
  - » módulos de comando IN/OUT para entradas/saídas digitais, analógicas e controle de leitura termocópia
- Possibilidade de memorizar até 50 diferentes ciclos de trabalho
- Em conformidade com as normas CE

\* FW550S - FW750S \*\* FW550S-LR - FW750S-LR

# Packaging process

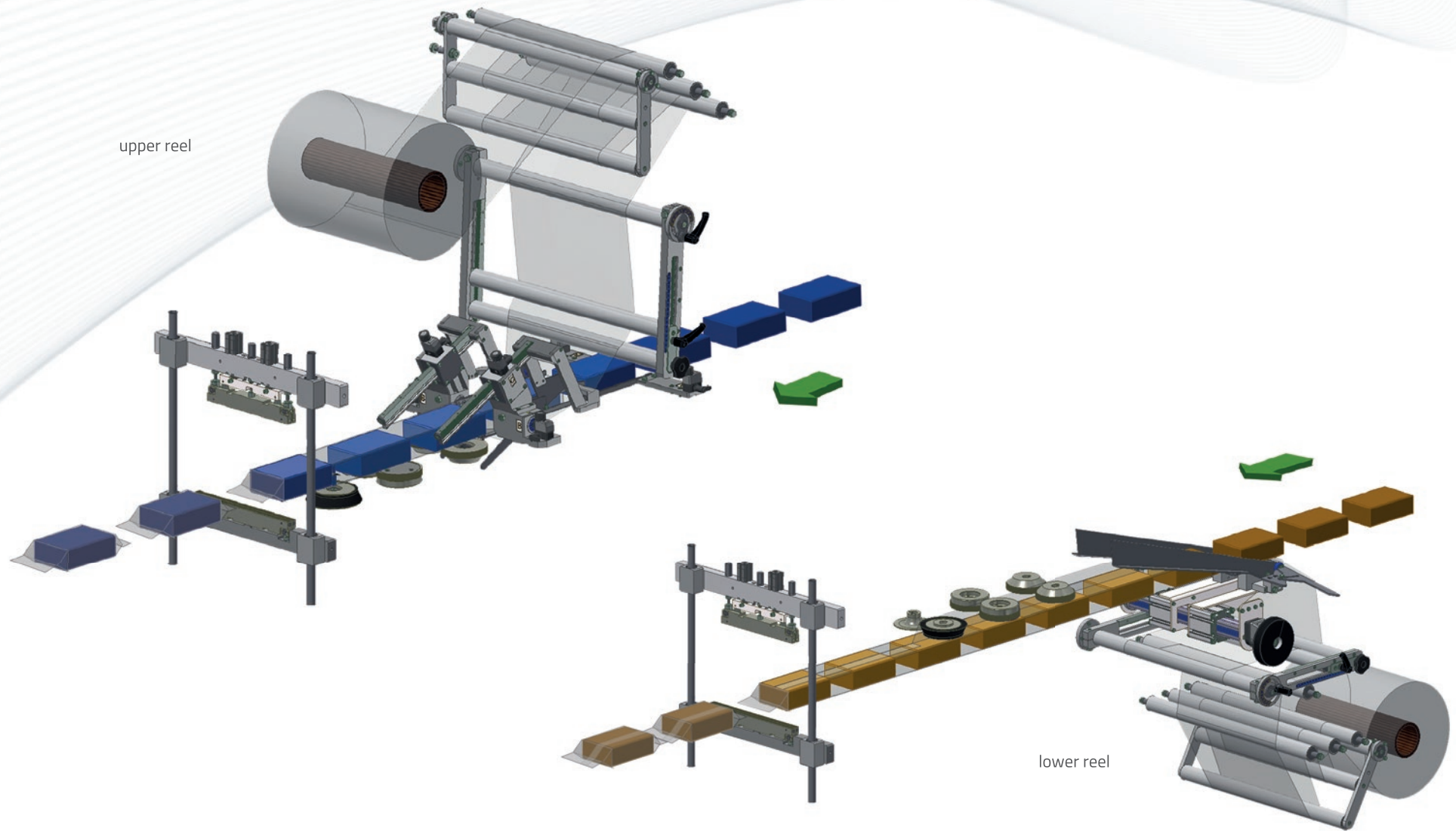

UPPER REEL  
**FW550S**  
**FW750S**

Up to 40 products/min  
 Hasta 40 productos/min  
 Até 40 produtos/min

- Automatic flow pack machine with intermittent sealing
- Cross sealing bar: 250 mm\* - 350 mm\*\*
- Maximum product height: 120 mm\* - 200 mm\*\*
- Infeed conveyor, cross sealer, longitudinal sealer and outfeed conveyor with independent brushless motors controlled by driver
- Variation of the sealing bar height position by means of a motor, storable by program (center seal)

--

- Empacadora automática flow pack con soldadura intermitente
- Barra soldadora transversal: 250 mm\* - 350 mm\*\*
- Altura máxima producto: 120 mm\* - 200 mm\*\*
- Cinta de entrada, soldadura transversal, soldador longitudinal y cinta de salida con motores brushless independientes controlados por driver
- Variación de la posición en altura de la barra soldadora mediante motor, memorizable con programa (center seal)

--

- Embaladora automática flow pack com selagem intermitente
- Barra de selagem transversal: 250 mm\* - 350 mm\*\*
- Altura máxima do produto: 120 mm\* - 200 mm\*\*
- Esteira de entrada, selagem transversal, selagem longitudinal e esteira de saída com motores brushless independentes e controlados por driver
- Variação de posição da altura da barra de selagem controlada e motorizada. Ajuste programável e armazenável (center seal)

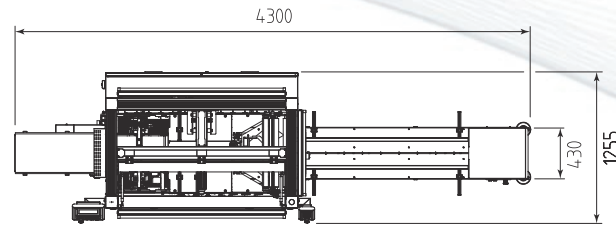

FW550S

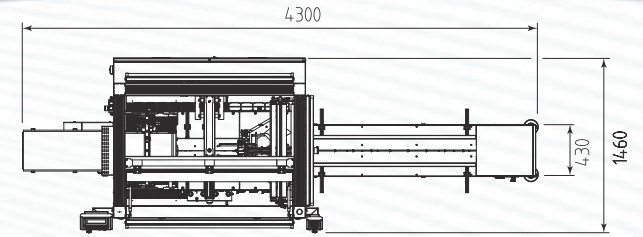

FW750S

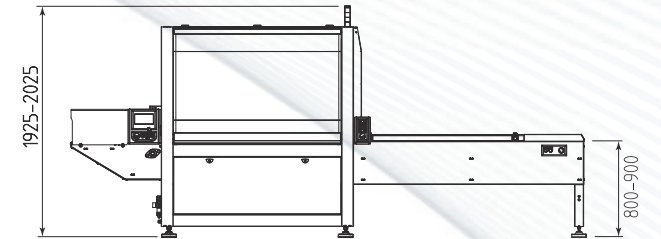

FW550S - FW750S



\* FW550S \*\* FW750S

LOWER REEL  
**FW550S-LR**  
**FW750S-LR**

Up to 40 products/min  
 Hasta 40 productos/min  
 Até 40 produtos/min

- Automatic flow pack machine with intermittent sealing
- Cross sealing bar: 250 mm\* - 350 mm\*\*
- Maximum product height: 150 mm\* - 200 mm\*\*
- Infeed conveyor, intermediate conveyor, cross sealer, longitudinal sealer and outfeed conveyor with independent brushless motors controlled by driver
- Variation of the sealing bar and longitudinal sealer height position by means of a motor, storable by program (center seal)

--

- Empacadora automática flow pack con soldadura intermitente
- Barra soldadora transversal: 250 mm\* - 350 mm\*\*
- Altura máxima producto: 150 mm\* - 200 mm\*\*
- Cinta de entrada, cinta intermedia, soldadura transversal, soldador longitudinal y cinta de salida con motores brushless independientes controlados por driver
- Variación de la posición en altura de la barra soldadora y el soldador longitudinal mediante un motor, memorizable con programa (center seal)

--

- Embaladora automática flow pack com selagem intermitente
- Barra de selagem transversal: 250 mm\* - 350 mm\*\*
- Altura máxima do produto: 150 mm\* - 200 mm\*\*
- Esteira de entrada, esteira intermediaria, selagem transversal, selagem longitudinal e esteira de saída com motores brushless independentes e controlados por driver
- Variação de posição da altura da barra de selagem e do soldador longitudinal controlada e motorizada. Ajuste programável e armazenável (center seal)

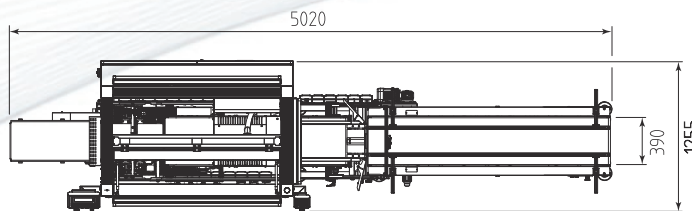

FW550S-LR

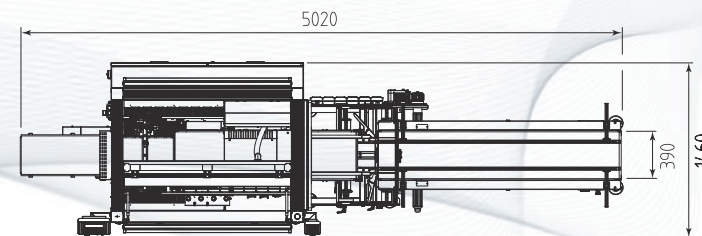

FW750S-LR

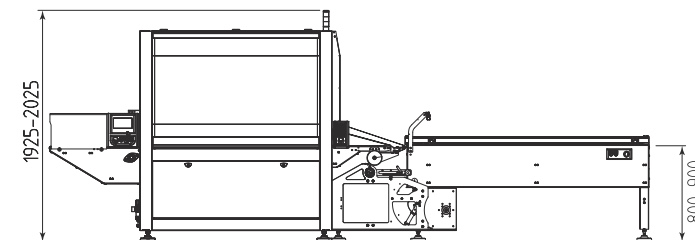

FW550S-LR / FW750S-LR

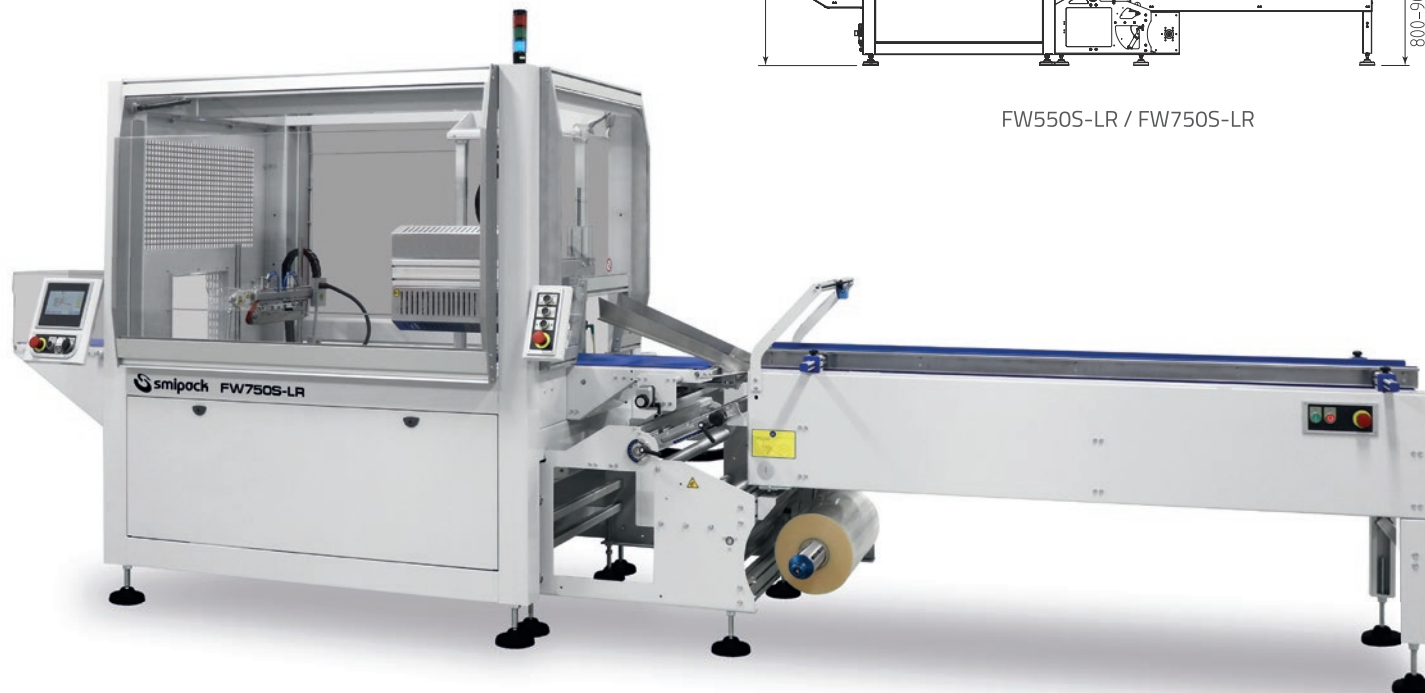

\* FW550S-LR \*\* FW750S-LR



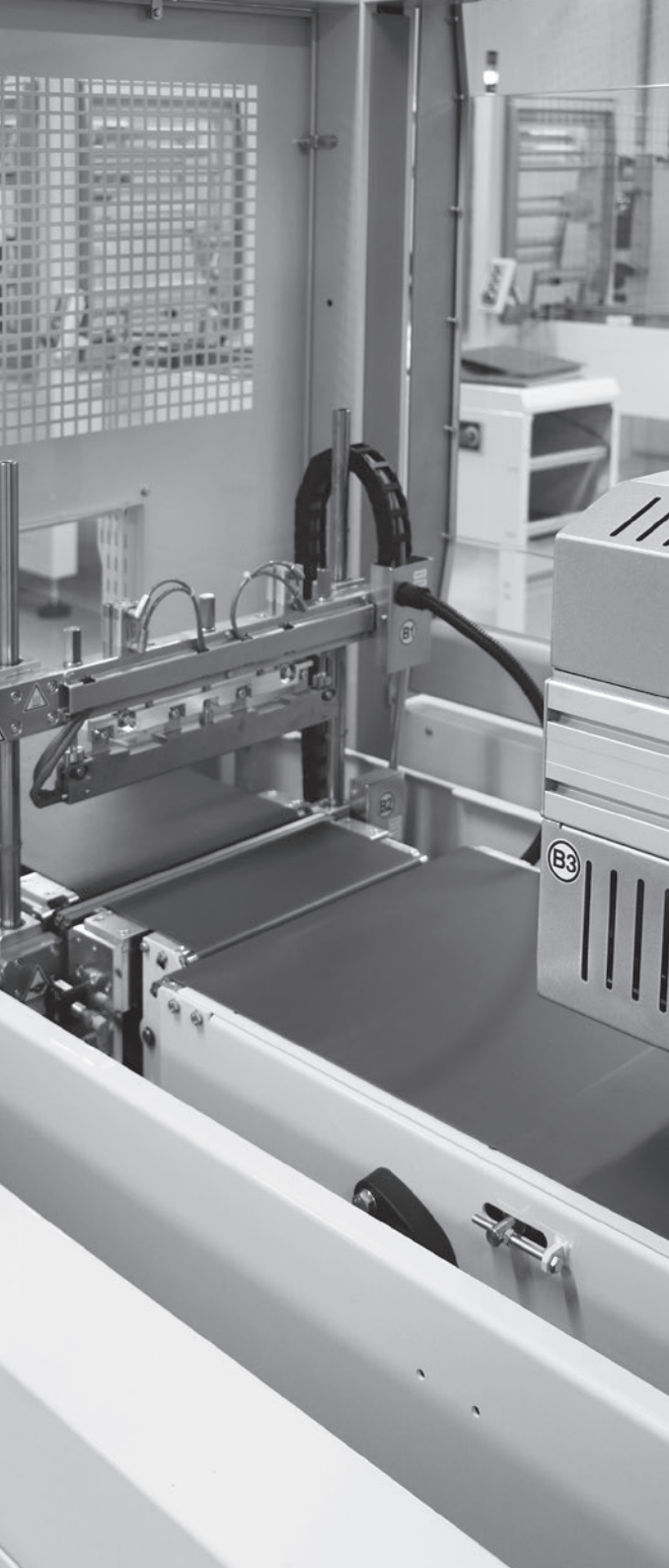

# FW SERIES

## BOX MOTION SEALING SYSTEM

The new FW series of automatic packaging machines with flow pack system, designed according to Industry 4.0 and IoT (Internet of Things) technological platforms, is the family of machines that completes the SMIPACK range. This medium-high speed version is composed of 4 models (two with upper reel and two with lower reel) and stands out for the presence of a cross sealing bar with box motion system, both controlled by servomotors. The translating movement allows to pack a wide variety of long-life products (through injection of gas or nebulization of preservative flavorings) with different sizes and heights, without machine downtime, in packages made with simple or coupled flexible material. The film sealing and folding systems, combined with the dynamic and adjustable conformer, make process regulation versatile and fast on the FW models. These packaging machines can reach the maximum output of 80 products/minute.

--

La nueva serie FW de empacadoras automáticas con sistema flow pack, diseñadas según las plataformas tecnológicas Industria 4.0 e IoT (Internet of Things), es la familia de máquinas que completa la gama SMIPACK. Esta versión de velocidad media-alta está compuesta por 4 modelos (dos con bobina alta y dos con bobina baja) y se caracteriza por la presencia de una barra soldadora transversal con sistema box motion, ambos controlados por servomotores. El movimiento de traslación permite envasar, sin tiempos de inactividad de la máquina, diferentes tipos de productos de larga conservación (mediante inyección de gas o nebulización de aromas conservantes), incluso de grandes dimensiones y alturas variables, en paquetes realizados con material flexible simple o acoplado. Los sistemas de sellado y plegado de film, combinados con el conformador dinámico y ajustable, hacen que la regulación del proceso en los modelos FW sea versátil y rápida. Estas empacadoras pueden alcanzar una velocidad máxima de producción de 80 productos/minuto.

--

A nova série FW de embaladoras automáticas com sistema flow pack, projetada de acordo com as plataformas tecnológicas da Indústria 4.0 e IoT (Internet das coisas), é a série de máquinas que completa a linha SMIPACK. Esta versão de média-alta velocidade é composta por 4 modelos (dois com bobina superior e dois com bobina inferior) e se destaca pela presença de uma barra de selagem transversal com sistema de movimentação box motion, ambas comandadas por servomotores. Este movimento permite embalar uma grande variedade de produtos aumentando o shelf life (através de injeção de gás ou nebulização de aromas conservantes) com diferentes tamanhos e alturas, sem parada da máquina, em embalagens feitas com material flexível simples ou acoplado. Os sistemas de selagem e dobra do filme, combinados com o conformador dinâmico regulável, resultam em ajustes de processo versáteis e velozes nos modelos FW. Essas embaladoras podem atingir a produção máxima de até 80 produtos/minuto.



## FW550S SERVO - FW750S SERVO FW550S-LR SERVO - FW750S-LR SERVO

### Advantages and features Principales características Principais características

- Continuous working cycle (box motion) by cam electronics self-configuring
  - 1500 mm infeed conveyor with adjustable guides and easily removable interlocking vanes\*
  - 2000 mm infeed conveyor with belt system removable to facilitate cleaning and adjustable guides\*\*
  - Sliding surfaces of the products in AISI304
  - Longitudinal sealing consisting of 3 pairs of drive wheels: the first pair drags the film, the second does the sealing and the third folds the film
  - Pneumatic opening of the longitudinal sealing wheels
  - Reel holder with inverter controlled motor
  - Pneumatic expansion reel holder shaft
  - Standard dynamic film conformer with position indicator with numerical display
  - Motorized product outfeed conveyor
  - Drawers to collect product waste, under the entire length of the infeed conveyor and part of the machine
  - Printed film centering device, no product - no bag, and end of film reel sensor included
  - Flxmod® control system equipped with:
    - » 7" full-color touch screen display with PLC user-friendly
    - » IN/OUT control modules for digital, analog inputs/outputs and thermocouple-reading control
  - Possibility of scheduling up to 50 different working cycles
  - Compliance with CE regulations
- Ciclo de trabajo continuo (box motion) mediante leva electrónica auto dimensionable
  - Cinta de entrada de 1500 mm con guías ajustables y paletas empotradas fácilmente extraíbles\*
  - Cinta de entrada de 2000 mm con sistema de lona extraíble para fácil limpieza y guías ajustable\*\*
  - Superficies deslizantes del producto fabricadas en AISI304
  - Soldadura longitudinal con 3 pares de ruedas de arrastre: el primer par arrastra el film, el segundo realiza la soldadura, el tercero pliega el film
  - Apertura neumática de los rodillos de soldadura longitudinal
  - Porta bobina con motor controlado por inverter
  - Eje del porta bobina de expansión neumática
  - Conformador de film dinámico estándar con indicador de posición dotado de display numérico
  - Cinta de salida de producto motorizada
  - Cajones para la recogida de residuos en toda la longitud de la cinta de entrada y parte de la máquina
  - Dispositivo de centrado del film impreso, no product - no bag y sensor de fin de bobina de film incluidos
  - Sistema de control Flxmod® equipado con:
    - » pantalla Touch screen a color de 7" con tecnología PLC intuitiva
    - » módulos de mando IN/OUT para entradas/salidas digitales y analógicas y control de lectura de termopares
  - Posibilidad de memorizar hasta 50 ciclos de trabajo diferentes
  - Conformidad con las normativas CE
- Ciclo de trabalho continuo (Box Motion) através de came eletrônico autoajustável
  - Esteira de entrada de 1500 mm com guias ajustáveis e bloqueadores facilmente removíveis\*
  - Esteira de entrada de 2000 mm com sistema de tapete removível para facilitar a limpeza e guias ajustáveis\*\*
  - Área de envolvimento dos produtos em AISI304
  - Selagem longitudinal composta de três pares de roldanas, o primeiro tira o filme, o segundo faz a selagem e o terceiro dobra o filme
  - Abertura pneumática das roldanas de selagem longitudinal
  - Desbobinador com motor controlado por inversor
  - Eixo do desbobinador com expansão pneumática
  - Conformador padrão de filme dinâmico com indicação da posição em escalas numéricas
  - Esteira de saída de produtos motorizada
  - Gavetas de recolhimento dos detritos por toda a extensão da esteira de entrada e parte da máquina
  - Dispositivo de centralização de filme impreso, no product - no bag, e sensor de fim da bobina de filme incluídos
  - Sistema de controle Flxmod® com:
    - » monitor Touch screen colorido 7" com tecnologia PLC intuitiva
    - » módulos de comando IN/OUT para entradas/saídas digitais, analógicas e controle de leitura termocópia
  - Possibilidade de memorizar até 50 diferentes ciclos de trabalho
  - Em conformidade com as normas CE

\* FW550S SERVO - FW750S SERVO \*\* FW550S-LR SERVO - FW750S-LR SERVO

# Packaging process

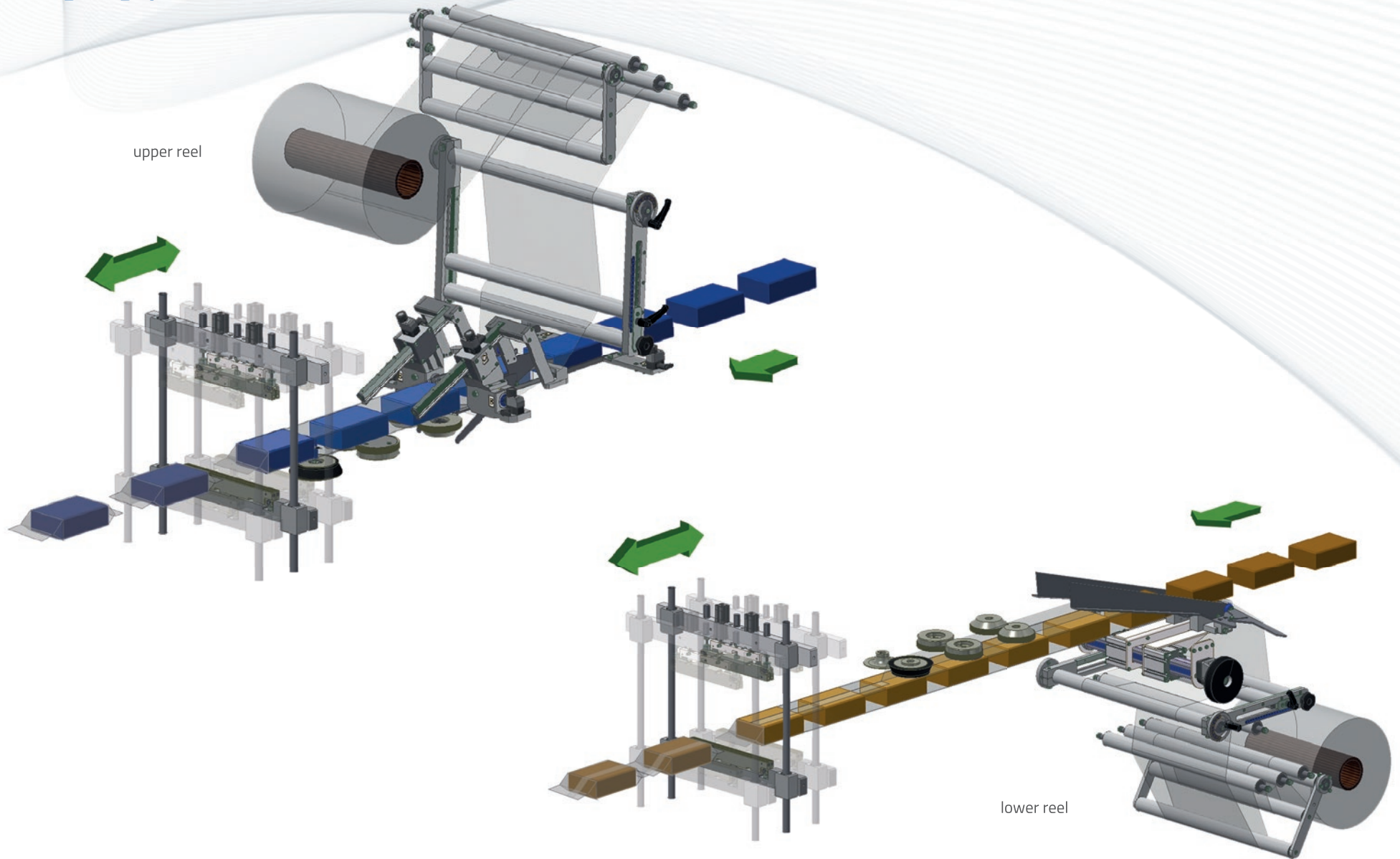

UPPER REEL  
**FW550S SERVO**  
**FW750S SERVO**

Up to 80 products/min  
 Hasta 80 productos/min  
 Até 80 produtos/min

- Automatic flow pack machine with box motion sealing
- Cross sealing bar: 250 mm\* - 350 mm\*\*
- Maximum product height: 120 mm\* - 200 mm\*\*
- Infeed conveyor, cross sealer, longitudinal sealer, translating movement of the cross bar and outfeed conveyor with independent brushless motors controlled by driver
- Variation of the sealing bar and longitudinal sealer height position by means of a motor, storable by program (center seal)

--

- Empacadora automática flow pack con soldadura box motion
- Barra soldadora transversal: 250 mm\* - 350 mm\*\*
- Altura máxima producto: 120 mm\* - 200 mm\*\*
- Cinta de entrada, soldadura transversal, soldador longitudinal, movimiento de traslación de la barra transversal y cinta de salida con motores brushless independientes controlados por driver
- Variación de la posición en altura de la barra soldadora y el soldador longitudinal mediante un motor, memorizable con programa (center seal)

--

- Embaladora automática flow pack com selagem box motion
- Barra de selagem transversal: 250 mm\* - 350 mm\*\*
- Altura máxima do produto: 120 mm\* - 200 mm\*\*
- Esteira de entrada, selagem transversal, selagem longitudinal, movimento da barra transversal e esteira de saída com motores brushless independentes e controlados por driver
- Variação de posição da altura da barra de selagem e do soldador longitudinal controlada e motorizada. Ajuste programável e armazenável (center seal)

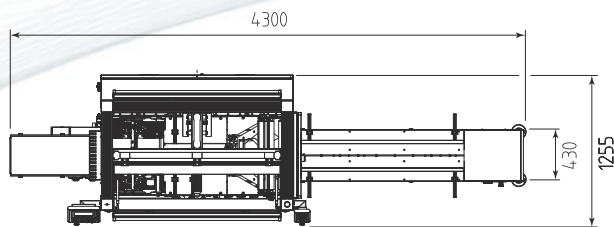

FW550S SERVO

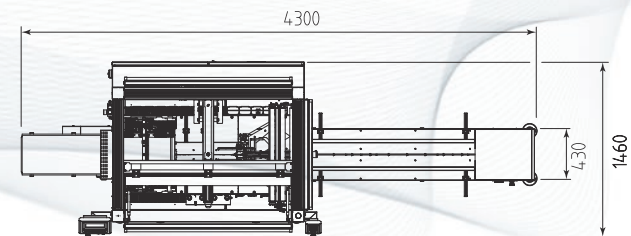

FW750S SERVO

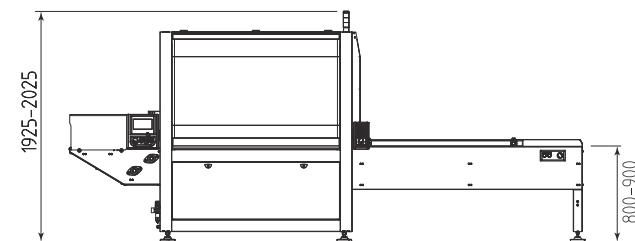

FW550S SERVO - FW750S SERVO



\* FW550S SERVO \*\* FW750S SERVO

# LOWER REEL FW550S-LR SERVO FW750S-LR SERVO

Up to 80 products/min  
Hasta 80 productos/min  
Até 80 produtos/min

- Automatic flow pack machine with box motion sealing
- Cross sealing bar: 250 mm\* - 350 mm\*\*
- Maximum product height: 150 mm\* - 200 mm\*\*
- Infeed conveyor, intermediate conveyor, cross sealer, longitudinal sealer, translating movement of the cross bar and outfeed conveyor with independent brushless motors controlled by driver
- Variation of the sealing bar and longitudinal sealer height position by means of a motor, storable by program (center seal)

--

- Empacadora automática flow pack con soldadura box motion
- Barra soldadora transversal: 250 mm\* - 350 mm\*\*
- Altura máxima producto: 150 mm\* - 200 mm\*\*
- Cinta de entrada, cinta intermedia, soldadura transversal, soldador longitudinal, movimiento de traslación de la barra transversal y cinta de salida con motores brushless independientes controlados por driver
- Variación de la posición en altura de la barra soldadora y el soldador longitudinal mediante un motor, memorizable con programa (center seal)

--

- Embaladora automática flow pack com selagem box motion
- Barra de selagem transversal: 250 mm\* - 350 mm\*\*
- Altura máxima do produto: 150 mm\* - 200 mm\*\*
- Esteira de entrada, esteira intermediaria, selagem transversal, selagem longitudinal, movimento da barra transversal e esteira de saída com motores brushless independentes e controlados por driver
- Variação de posição da altura da barra de selagem e do soldador longitudinal controlada e motorizada. Ajuste programável e armazenável (center seal)

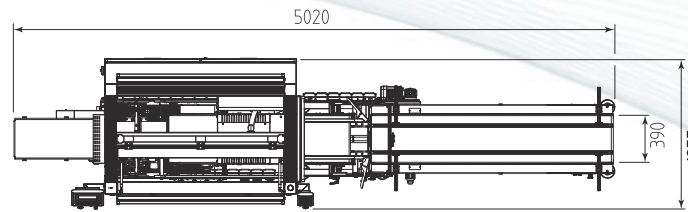

FW550S-LR SERVO

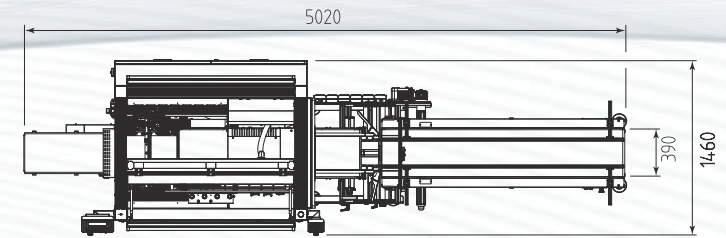

FW750S-LR SERVO

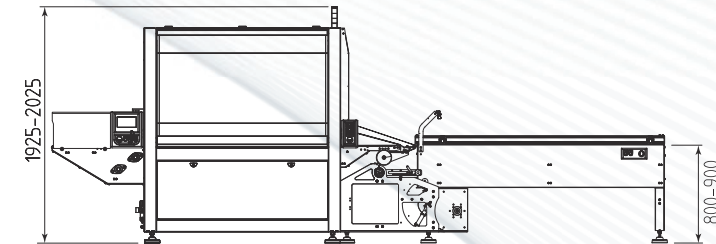

FW550S-LR SERVO / FW750S-LR SERVO



\* FW550S-LR SERVO \*\* FW750S-LR SERVO

Technical specifications Características técnicas Características técnicas		FW300E •	FW400E •	FW500E •	FW550	FW750	FW550LR
Power supply Suministro eléctrico Alimentação elétrica	V Hz	220/240 1PH+N+PE 50/60	220/240 1PH+N+PE 50/60	220/240 1PH+N+PE 50/60	380/415 3PH+N+PE 220/240 3PH+PE 50/60	380/415 3PH+N+PE 220/240 3PH+PE 50/60	380/415 3PH+N+PE 220/240 3PH+PE 50/60
Installed power Potencia eléctrica Potência elétrica	W	2650	2650	2650	4800	4800	5900
Air pressure Presión aire Pressão do ar	bar	-	6	6	6	6	6
Sealing bar Barra soldadora Barra de selagem	mm	150	150	250	250	350	250
Maximum product height Altura máxima del producto Altura máxima do produto	mm	60	80	100	120	120	120
Output up to Producción de hasta Produção de até	ppm*	80	100	120	100** 200***	100** 200***	100
Maximum size film reel Dimensiones máximas bobina film Dimensões máximas da bobina da filme	mm	300 - ø 300	400 - ø 300	500 - ø 300	550 - ø 350	750 - ø 350	550 - ø 350
Machine size Dimensiones de la máquina Dimensões da máquina	mm	2645 x 795 1590 - 1690	2645 x 795 1590 - 1690	3705 x 930 1590 - 1690	4085 x 1255 1925 - 2025	4085 x 1460 1925 - 2025	4805 x 1255 1925 - 2025
Machine net weight Peso neto de la máquina Peso líquido da máquina	Kg	330	330	440	745	765	815

\* ppm - products per minute  
The stated speed can change according to the product size, the pack collation and the type of film used.

\* ppm - productos por minuto  
La velocidad indicada puede variar según las dimensiones del producto, el formato del paquete y el tipo de film utilizado.

\* ppm - produtos por minuto  
A velocidade indicada pode variar em função das dimensões do produto, do formato do pacote e da tipologia do filme utilizado.

\*\* with a single cross sealing bar

\*\* con una barra soldadora transversal

\*\* com uma barra de selagem transversal

\*\*\* with two cross sealing bars

\*\*\* con dos barras soldadoras transversales

\*\*\* com duas barras de selagem transversais

FW750LR	FW550S	FW750S	FW550S-LR	FW750S-LR	FW550S SERVO	FW750S SERVO	FW550S-LR SERVO	FW750S-LR SERVO
380/415 3PH+N+PE 220/240 3PH+PE 50/60	380/415 3PH+N+PE 220/240 3PH+PE 50/60	380/415 3PH+N+PE 220/240 3PH+PE 50/60	380/415 3PH+N+PE 220/240 3PH+PE 50/60	380/415 3PH+N+PE 220/240 3PH+PE 50/60	380/415 3PH+N+PE 220/240 3PH+PE 50/60	380/415 3PH+N+PE 220/240 3PH+PE 50/60	380/415 3PH+N+PE 220/240 3PH+PE 50/60	380/415 3PH+N+PE 220/240 3PH+PE 50/60
5900	5300	5300	6400	6400	7100	7100	8200	8200
6	6	6	6	6	6	6	6	6
350	250	350	250	350	250	350	250	350
120	120	200	150	200	120	200	150	200
100	40	40	40	40	80	80	80	80
750 - ø 350	550 - ø 350	750 - ø 350	550 - ø 350	750 - ø 350	550 - ø 350	750 - ø 350	550 - ø 350	750 - ø 350
4805 x 1460 1925 - 2025	4300 x 1255 1925 - 2025	4300 x 1460 1925 - 2025	5020 x 1255 1925 - 2025	5020 x 1460 1925 - 2025	4300 x 1255 1925 - 2025	4300 x 1460 1925 - 2025	5020 x 1255 1925 - 2025	5020 x 1460 1925 - 2025
835	775	795	845	865	825	845	895	915

- Available also in Stainless steel
- Disponible también en versión Inox
- Disponíveis também na versão Inox

The information stated in this brochure can change without notice / The various available accessories will be specified in the offer.  
Las informaciones aquí contenidas están sujetas a variaciones sin previo aviso / Se especificarán los varios accesorios disponibles en fase de cotización.  
As informações aqui contidas podem sofrer alterações sem nenhum aviso prévio / Os vários acessórios disponíveis serão especificados na elaboração da oferta.



SMI USA Inc.  
1270 Shilon Road NW, Suite 100  
Kennesaw, GA 30144 - USA  
+1 404 799 9929  
[www.smipackusa.com](http://www.smipackusa.com)



Smicentroamericana S.A. de C.V.  
Francisco Moreno N° 24, Col. Vallejo Poniente  
Del. Gustavo A. Madero, 07790 Ciudad de México, México  
+52 55 5355 3870  
[www.smipack.com.mx](http://www.smipack.com.mx)



SMI do Brasil Ltda  
Av. Dr. Mauro Lindemberg Monteiro, 185  
06278-010, Osasco SP, Brasil  
+55 11 360 15 334  
[www.smidobrasil.com.br](http://www.smidobrasil.com.br)



SMI Machinery Beijing Co. Ltd  
Floor 25, Tower 5, Han'S Plaza, N.2 Ronghua South Rd  
101300 Beijing Eco&Technological Development Area, China  
Phone +86 10-87162766  
[www.smigroup.it](http://www.smigroup.it)



SMIPACK S.p.A.

Via Piazzalunga, 30 - 24015 | S.Giovanni Bianco BG - ITALY | Tel +39 0345 40.400 | Fax +39 0345 40.409

[www.smipack.it](http://www.smipack.it)

